



ESTADO DO MARANHÃO
PODER EXECUTIVO
PREFEITURA MUNICIPAL DE FEIRA NOVA DO MARANHÃO



| | |
|--|---|
| TOMADA DE PREÇO Nº 004/2022 – CPL REGIDO PELA LEI Nº LEI Nº 8.666/93, LEI COMPLEMENTAR Nº 123/2006 E ALTERAÇÕES POSTERIORES. | |
| ÓRGÃO INTERESSADO: PREFEITURA MUNICIPAL DE FEIRA NOVA DO MARANHÃO/MA | PROCESSO ADMINISTRATIVO – CPL Nº 043/2022 |
| OBJETO: CONTRATAÇÃO DE EMPRESA DE ENGENHARIA PARA A CONSTRUÇÃO DE INFRAESTRUTURA PARA INSTALAÇÃO DE FEIRA LIVRE NO MUNICÍPIO DE FEIRA NOVA DO MARANHÃO, CONFORME TERMO DE CONVÊNIO Nº 910686/2021 - PROGRAMA AGROPECUÁRIA SUSTENTÁVEL. VALOR ESTIMADO: R\$ 250.000,00 (duzentos e cinquenta mil reais) | |
| TIPO DE LICITAÇÃO: MENOR PREÇO GLOBAL | REGIME DE EMPREITADA: PREÇO UNITÁRIO |
| LOCAL E DATA DO RECEBIMENTO DAS PROPOSTAS DE PREÇO E DA ABERTURA DA SESSÃO PÚBLICA LOCAL: Sala da CPL – Praça Central, Centro, Feira Nova do Maranhão - MA DATA: 04/10/2022, às 08HR30MIN (horas) (Horário Local). | |
| DIA, HORÁRIO, LOCAL E MEIO DE COMUNICAÇÃO PARA OBTENÇÃO DO EDITAL. Dia: Segunda a sexta-feira Horário: 08:00 às 12:00 (Horário do Município) Local: Sala da Comissão de Licitação, Praça Central, Centro, Feira Nova do Maranhão - MA – Email: cpl.feiranovama@gmail.com e www.feiranovadomaranhao.ma.gov.br | |
| Responsável: JACKSON MACEDO ROCHA Presidente da CPL Portaria 001/2022 | Este instrumento contém: Edital e seus anexos. |



ESTADO DO MARANHÃO
PODER EXECUTIVO
PREFEITURA MUNICIPAL DE FEIRA NOVA DO MARANHÃO



**TOMADA DE PREÇOS Nº 004/2022- CPL
PROCESSO ADMINISTRATIVO Nº 043/2022**

EDITAL

O MUNICÍPIO DE FEIRA NOVA DO MARANHÃO, Estado do Maranhão, por intermédio da **COMISSÃO PERMANENTE DE LICITAÇÕES**, torna público que fará realizar licitação, na modalidade **TOMADA DE PREÇOS**, do tipo "**MENOR PREÇO GLOBAL**", sob a forma de execução indireta, no regime de empreitada por **PREÇO UNITÁRIO**, conforme faculta a Lei n.º 8.666, de 21 de junho e 1993 e suas alterações, Lei Complementar 123/2006, alterada pela Lei Complementar 147/2014 sob as seguintes condições:

As comunicações relativas a esta licitação serão feitas mediante a publicação no Diário Oficial da União, Diário Oficial do Estado do Maranhão, Diário da FAMEM, no Jornal de Circulação Regional, afixado no quadro de avisos da Prefeitura Municipal de Feira Nova do Maranhão – MA e no site do Município de Feira Nova do Maranhão - MA: <https://feiranovadomaranhao.ma.gov.br/>, quando for o caso por meio eletrônico no e-mail cpl.feiranovama@gmail.com, a critério da Comissão Permanente de Licitação. As informações colhidas no ato da retirada do Edital serão reputadas válidas para fins de comunicação da Comissão Permanente de licitação.

Este Edital e seus anexos estão à disposição dos interessados nos dias de expediente das 08h00min às 12h00min, na **Comissão Permanente de Licitação - CPL**, situada na sede da Prefeitura Municipal, na Praça Central, Centro, Feira Nova do Maranhão - MA, bem como no site da Prefeitura Municipal: <https://feiranovadomaranhao.ma.gov.br/> onde poderão ser consultados e obtidos gratuitamente.

LOCAL E DATA

A licitação realizar-se-á no local, na data e hora indicadas no Aviso de Licitação, perante a **COMISSÃO PERMANENTE DE LICITAÇÃO – CPL**, com a entrega e recebimento das Documentações e Propostas.

LOCAL: COMISSÃO PERMANENTE DE LICITAÇÃO – CPL, Praça Central, Centro, Feira Nova do Maranhão – MA.

DATA: 04 de outubro de 2022.

HORA: 08HR30MIN (horas) - horário local

1. DO OBJETO DA LICITAÇÃO

Constitui objeto da presente licitação a **CONTRATAÇÃO DE EMPRESA DE ENGENHARIA PARA A CONSTRUÇÃO DE INFRAESTRUTURA PARA INSTALAÇÃO DE FEIRA LIVRE NO MUNICÍPIO DE FEIRA NOVA DO MARANHÃO, CONFORME TERMO DE CONVÊNIO Nº 910686/2021 - PROGRAMA AGROPECUÁRIA SUSTENTÁVEL**, conforme condições e especificações constantes do Projeto Básico e demais Anexos deste Edital.

O valor máximo estimado do objeto desta licitação é de **R\$ 250.000,00 (duzentos e cinquenta mil reais)**.

1.1. O prazo previsto para a execução dos serviços é de **12 (doze) meses** após a emissão da respectiva Ordem de Serviço.



ESTADO DO MARANHÃO
PODER EXECUTIVO
PREFEITURA MUNICIPAL DE FEIRA NOVA DO MARANHÃO



2. DA DESPESA E DOS RECURSOS ORÇAMENTÁRIOS

2.1. A despesa decorrente do objeto desta licitação correrá a conta de recurso específico, em conformidade com a seguinte classificação orçamentária:

02.10 - SECRETARIA DE AGRICULTURA E MEIO AMBIENTE

20.605.0664.1032.0000 - CONST. AMPLIAÇÃO E RESTAURAÇÃO DE MERCADOS, FEIRAS E MATADOUROS

4.4.90.51.00 - Obras e Instalações

3. CONDIÇÃO DE PARTICIPAÇÃO

3.1. Poderão participar as empresas cadastradas no ramo pertinente ao objeto desta licitação na Comissão Permanente de Licitação - Cadastro de Fornecedores de Feira Nova do Maranhão – MA, ou que atenda perante a Comissão, até o **terceiro dia anterior a data do recebimento dos envelopes**, a todas as condições exigíveis para cadastramento na forma dos artigos 28 a 31, da Lei Federal n.º 8.666/93, e ainda as exigências do seu artigo 32.

3.2. Os documentos necessários e exigidos neste Edital para **HABILITAÇÃO** deverão ser apresentados na forma do art. 32 da Lei 8.666/93, a seguir transcrito:

“Art. 32. Os documentos necessários à habilitação poderão ser apresentados em original, por qualquer processo de cópia autenticada por cartório competente ou por servidor da administração ou publicação em órgão da imprensa oficial. (Redação dada pela Lei nº 8.883, de 1994)”

4 DOS IMPEDIMENTOS

4.1 Não poderão participar desta licitação empresas que:

- a. Pessoa física ou jurídica que estejam cumprindo sanção de suspensão de licitar com a Administração Pública Municipal;
- b. Empresas declaradas inidôneas para licitar ou contratar com a Administração Pública, enquanto perdurarem os motivos determinantes da punição ou até que seja promovida a reabilitação;
- c. Empresas que tenham sócios, gerentes ou responsáveis técnicos que sejam servidores ou dirigentes de órgão ou entidade da Administração Pública Municipal;
- d. Empresas que se encontrem em processo de dissolução, fusão, cisão ou incorporação;
- e. Autor do projeto, básico ou executivo, pessoa física ou jurídica;
- f. Empresas em regime de consórcio, qualquer que seja sua forma de constituição;
- g. Sociedades empresárias estrangeiras não autorizadas a funcionar no País;
- h. Empresas integrantes de um mesmo grupo econômico, assim entendidas aquelas que tenham diretores, sócios, representantes legais ou representantes técnicos comuns, ou que utilizem recursos materiais, tecnológicos ou humanos em comum, exceto se demonstrado que não agem representando interesse econômico em comum;
- i. Empresas suspensas de participar de licitação e impedidas de contratar com o Município de Feira Nova do Maranhão - MA, conforme art. 87, inciso III, da Lei Federal nº 8.666/1993, durante o prazo da sanção aplicada;
- j. Empresas enquadradas nas demais vedações estabelecidas no artigo 9º, da Lei Federal nº 8.666/1993;



ESTADO DO MARANHÃO
PODER EXECUTIVO
PREFEITURA MUNICIPAL DE FEIRA NOVA DO MARANHÃO



5. DO CREDENCIAMENTO

5.1. Para o credenciamento deverão ser apresentados os seguintes documentos, em separado dos envelopes nº 01 e 02:

5.1.1. tratando-se de representante legal (sócio, proprietário, dirigente ou assemblado): **ato constitutivo, estatuto ou contrato social em vigor, com todas as suas eventuais alterações, ou ato constitutivo consolidado**, devidamente registrado, em se tratando de sociedades empresárias e, no caso de sociedades por ações, acompanhado de documentos de eleições de seus administradores, no qual estejam expressos seus poderes para exercer direitos e assumir obrigações em decorrência de tal investidura;

5.1.2. tratando-se de procurador: instrumento de **procuração pública**, no qual constem poderes específicos para formular propostas, negociar preço, interpor recursos e desistir de sua interposição e praticar todos os demais atos pertinentes a esta Tomada de Preços;

5.1.2.1. instrumento de procuração público deverá, obrigatoriamente, sob pena de não ser aceito o credenciamento, ser firmados por tantos responsáveis pela empresa

5.1.2.2. , quantos estabeleça o contrato social ou estatuto de constituição, com permissão para outorgar poderes no que tange a sua representatividade.

5.1.2.3. Cópia da Cédula de Identidade ou outro documento oficial que contenha foto do representante (legal ou procurador) da empresa interessada.

5.2. A não apresentação ou a incorreção insanável de quaisquer dos documentos de credenciamento impedirá o seu representante de se manifestar ou responder em nome da empresa durante a reunião de abertura dos envelopes, seja referente a documentação ou a proposta.

5.3. Não será admitida a participação de dois representantes para a mesma empresa, bem como de um mesmo representante para mais de uma empresa.

5.4. Os documentos de credenciamento serão conferidos pela Comissão, a cada Sessão Pública realizada.

5.4.1. Na hipótese de substituição da pessoa inicialmente credenciada, o novo credenciamento deverá obedecer às regras do item 5.1 deste Edital.

5.5. Além dos documentos de credenciamento, os licitantes que se enquadrem na qualificação de **Microempresa (ME) ou Empresa de Pequeno Porte (EPP)**, deverão apresentar, em separado dos envelopes de Proposta de Preços e Documentos de Habilitação:

5.5.1. Declaração, sob as penas da lei, na forma do modelo do **Anexo I**, que cumpre os requisitos legais para a qualificação como microempresa ou empresa de pequeno porte, respectivamente, e que está apta a usufruir do tratamento favorecido estabelecido nos arts. 42 a 49 da Lei Complementar nº 123, de 14 de dezembro 2006, e suas alterações.

5.5.2. **Certidão emitida pela Junta Comercial** competente que comprove o enquadramento da licitante como **Microempresa** ou **Empresa de Pequeno Porte** nos termos da Lei Complementar nº 123, de 14/12/2006, somente para efeito do disposto nos artigos 43 a 45 da citada Lei, alterada pela Lei Complementar nº 147 de 07/08/2014.

5.6 Cadastro Nacional de Empresas Inidôneas e Suspensas – CEIS, mantido pela Controladoria-Geral da União; Cadastro Nacional de Condenações Cíveis por Atos de Improbidade Administrativa, mantido pelo Conselho Nacional de Justiça; ou CONSULTA CONSOLIDADA DE PESSOA JURÍDICA - TCU através do site <https://certidoes-apf.apps.tcu.gov.br>.

5.6.1 A consulta consolidada de pessoa jurídica visa atender aos princípios de simplificação e racionalização de



ESTADO DO MARANHÃO
PODER EXECUTIVO
PREFEITURA MUNICIPAL DE FEIRA NOVA DO MARANHÃO



serviços públicos digitais. Fundamento legal: Lei nº 12.965, de 23 de abril de 2014, Lei nº 13.460, de 26 de junho de 2017, Lei nº 13.726, de 8 de outubro de 2018, Decreto nº 8.638 de 15, de janeiro de 2016.

6. DA DOCUMENTAÇÃO E DA PROPOSTA

6.1. Os licitantes deverão apresentar toda a documentação de Habilitação e Proposta de Preços no dia, hora e local citados no preâmbulo deste Edital, em 02 (dois) envelopes separados, lacrados, invioláveis e rubricados no fecho, em cuja parte externa, além da razão social, endereço e CNPJ da empresa, esteja escrito:

ENVELOPE N.º 01 - DOCUMENTOS DE HABILITAÇÃO

À

PREFEITURA MUNICIPAL DE FEIRA NOVA DO MARANHÃO - MA

COMISSÃO PERMANENTE DE LICITAÇÃO – CPL

TOMADA DE PREÇOS Nº 004/2022- CPL

OBJETO: CONTRATAÇÃO DE EMPRESA DE ENGENHARIA PARA A CONSTRUÇÃO DE INFRAESTRUTURA PARA INSTALAÇÃO DE FEIRA LIVRE NO MUNICÍPIO DE FEIRA NOVA DO MARANHÃO, CONFORME TERMO DE CONVÊNIO Nº 910686/2021 - PROGRAMA AGROPECUÁRIA SUSTENTÁVEL.

ENVELOPE N.º 02 - PROPOSTA DE PREÇOS

À

PREFEITURA MUNICIPAL DE FEIRA NOVA DO MARANHÃO – MA

COMISSÃO PERMANENTE DE LICITAÇÃO – CPL

TOMADA DE PREÇOS Nº 004/2022- CPL

OBJETO: CONTRATAÇÃO DE EMPRESA DE ENGENHARIA PARA A CONSTRUÇÃO DE INFRAESTRUTURA PARA INSTALAÇÃO DE FEIRA LIVRE NO MUNICÍPIO DE FEIRA NOVA DO MARANHÃO, CONFORME TERMO DE CONVÊNIO Nº 910686/2021 - PROGRAMA AGROPECUÁRIA SUSTENTÁVEL.

6.2. Não será admitida a entrega de apenas um envelope.

6.3. Os documentos insertos nos **Envelopes nº 01 e 02**, deverão, de preferência ser entregues numerados sequencialmente e na ordem indicada neste Edital, a fim de permitir maior rapidez durante a conferência e exame correspondentes.

6.4. Os licitantes que se interessarem em participar da presente Tomada de Preços sem o envio de representantes, deverão enviar 02 envelopes (**Documentos de Habilitação e Proposta de Preços**) para o seguinte endereço: Sede da Prefeitura à Praça Central, Centro, Feira Nova do Maranhão – MA, na Comissão Permanente de Licitações – CPL.

6.5. A Prefeitura Municipal de Feira Nova do Maranhão - MA, não se responsabilizará por envelopes, extraviados ou que não tenham sido entregues no Protocolo da Prefeitura Municipal até a hora marcada para a abertura da Sessão.

6.6 Após o recebimento dos envelopes dos licitantes, o Presidente declarará o encerramento da admissão de novas participações, de forma que nenhum outro licitante será autorizado a participar do certame.



ESTADO DO MARANHÃO
PODER EXECUTIVO
PREFEITURA MUNICIPAL DE FEIRA NOVA DO MARANHÃO



7. DA DOCUMENTAÇÃO DE HABILITAÇÃO

7.1. Os licitantes, inclusive as microempresas e empresas de pequeno porte, deverão apresentar a Documentação de Habilitação em 01 (uma) via, no Envelope nº 01, devidamente fechado e rubricado no fecho, contendo a seguinte documentação:

7.1.1. Relativa a Habilitação Jurídica

- a) **Registro comercial**, no caso de empresa individual;
- b) Ato constitutivo, estatuto ou contrato social em vigor, com todas as suas eventuais alterações, ou ato constitutivo consolidado, devidamente registrado, em se tratando de sociedade comercial, e, no caso de sociedade por ações, acompanhados dos documentos de eleição de seus administradores;
- c) Inscrição do ato constitutivo, no caso de sociedades civis, acompanhada de prova de diretoria em exercício;
- d) Decreto de autorização, em se tratando de empresas ou sociedade estrangeira em funcionamento no País, e ato de registro ou autorização para funcionamento expedido pelo órgão competente, quando a atividade assim o exigir;
- e) Cédula de Identidade e C.P.F., conforme o caso, do titular da firma individual, dos sócios das sociedades civis ou comerciais e dos diretores no caso das sociedades anônimas.

7.1.2. Relativa a Regularidade Fiscal, Social e Trabalhista

7.1.2.1 CNPJ - Prova de inscrição no Cadastro Nacional de Pessoas Jurídicas ou no Cadastro de Pessoas Físicas, conforme o caso;

7.1.2.2 Prova de inscrição no Cadastro de Contribuintes Estadual ou Municipal, se houver, relativo ao domicílio ou sede do licitante, pertinente ao seu ramo de atividade e compatível com o objeto contratual;

7.1.2.3 Prova de regularidade fiscal perante a Fazenda Nacional, mediante apresentação de certidão expedida conjuntamente pela Secretaria da Receita Federal do Brasil (RFB) e pela Procuradoria-Geral da Fazenda Nacional (PGFN), referente a todos os créditos tributários federais e à Dívida Ativa da União (DAU) por elas administrados, inclusive aqueles relativos à Seguridade Social, nos termos da Portaria Conjunta nº 1.751, de 02/10/2014, do Secretário da Receita Federal do Brasil e da Procuradora-Geral da Fazenda Nacional.

7.1.2.4 Prova de regularidade com o Fundo de Garantia do Tempo de Serviço (FGTS);

7.1.2.5 Prova de inexistência de débitos inadimplidos perante a justiça do trabalho, mediante a apresentação de certidão negativa ou positiva com efeito de negativa, nos termos do Título VII-A da



ESTADO DO MARANHÃO
PODER EXECUTIVO
PREFEITURA MUNICIPAL DE FEIRA NOVA DO MARANHÃO



Consolidação das Leis do Trabalho, aprovada pelo Decreto-Lei nº 5.452, de 1º de maio de 1943, e certidão conforme o artigo 5º da portaria 1421/2014 do MTE.

7.1.2.6 Prova de regularidade junto à Fazenda Estadual, através da Certidão Negativa de Débitos Fiscais e Dívida Ativa junto aos Tributos Estaduais, emitida pela Secretaria da Fazenda Estadual onde a empresa for sediada;

7.1.2.7 Prova de regularidade junto à Fazenda Municipal, através da Certidão Negativa junto aos Tributos Municipais, emitida pela Secretaria da Fazenda Municipal onde a empresa for sediada;

7.1.2.8 Alvará de Funcionamento da sede da licitante pertinente ao seu ramo com rol completo das atividades que compõe o objeto deste edital, dentro do prazo de validade, no qual deve estar expressamente declarado que a concorrente realiza, desempenha ou executa entre suas atividades o objeto estrito deste certame, sob pena de inabilitação.

7.1.2.9 Caso o licitante detentor do menor preço seja qualificado como microempresa ou empresa de pequeno porte deverá apresentar toda a documentação exigida para efeito de comprovação de regularidade fiscal, mesmo que esta apresente alguma restrição, sob pena de inabilitação.

7.1.3. Relativa a Qualificação Econômico-financeira

7.1.3.1 Balanço Patrimonial e Demonstrações Contábeis do último exercício social, já exigíveis e apresentados na forma da Lei nº 6.604/76, acompanhado inclusive, de notas explicativas para fins de esclarecimento da situação patrimonial e dos resultados do exercício, já exigíveis e apresentados na forma da lei vigente e ou instruções normativas, vedada a sua substituição por Balançotes ou Balanços provisórios, que comprovam a boa situação financeira da empresa que serão calculados e apresentados pelo Licitante, devidamente confirmados pelo responsável por sua contabilidade, mediante sua assinatura e a indicação do seu nome e do número de registro no Conselho Regional de Contabilidade.

7.1.3.2 A comprovação da boa situação financeira do PROPONENTE será baseada na obtenção de índices de Liquidez Geral (LG), Solvência Geral (SG) e Liquidez Corrente (LC) resultantes da aplicação das fórmulas abaixo, sendo considerada habilitada a empresa que apresentar resultado maior do que 1 (um), em todos os índices aqui mencionados:

$$LG = \frac{\text{Ativo Circulante} + \text{Realizável a Longo Prazo}}{\text{Passivo Circulante} + \text{Exigível a Longo Prazo}}$$

$$SG = \frac{\text{Ativo Total}}{\text{Passivo Circulante} + \text{Exigível a Longo Prazo}}$$

$$LC = \frac{\text{Ativo Circulante}}{\text{Passivo Circulante}}$$

7.1.3.3 As empresas que apresentarem qualquer dos índices relativos à boa situação financeira **igual ou menor que 1 (um)** deverão comprovar relação dos compromissos assumidos pela PROPONENTE que importem na diminuição da capacidade operativa ou absorção de disponibilidade financeira, calculada



ESTADO DO MARANHÃO
PODER EXECUTIVO
PREFEITURA MUNICIPAL DE FEIRA NOVA DO MARANHÃO



em função do patrimônio líquido atualizado e sua capacidade de rotação. A comprovação será feita mediante apresentação do balanço patrimonial e demonstrações contábeis do último exercício social, já exigíveis e **apresentados na forma da legislação em vigor.**

7.1.3.4 As empresas deverão apresentar, quando de sua habilitação comprovação do patrimônio líquido mínimo no valor mínimo de 10% (dez por cento) do valor estimado da contratação, considerados os riscos para a administração, admitida a atualização para a data de apresentação da proposta através de índices oficiais.

7.1.3.5 As empresas com menos de um exercício financeiro devem cumprir a exigência deste subitem mediante a apresentação do Balanço de Abertura, acompanhado do Balanço Patrimonial e da Demonstração do Resultado levantado com base no mês imediatamente anterior à data de apresentação da proposta.

7.1.3.6 As empresas com escrituração digital deverão apresentar impressão do arquivo gerado pelo SPEED contábil constante na sede da empresa, apresentando:

1. Termo de Autenticação com a identificação do Autenticador – Junta Comercial (impresso do arquivo SPEED Contábil);
2. Termo de Abertura e Encerramento (impresso do arquivo SPEED contábil);
3. Requerimento de Autenticação do Livro Digital (impresso do arquivo SPEED contábil);
4. Recibo de Entrega do Livro Digital (impresso do arquivo SPEED contábil);
5. Balanço Patrimonial (impresso do arquivo SPEED contábil);
6. Demonstração de Resultado do Exercício (impresso do arquivo SPEED contábil).

7.1.3.7 O balanço patrimonial e as demonstrações contábeis deverão estar assinados por Contador ou por outro profissional equivalente, devidamente registrado no Conselho Regional de Contabilidade.

7.1.3.8 Certidão Negativa de falência, de concordata, de recuperação judicial ou extrajudicial (Lei nº 11.101, de 9.2.2005), expedida pelo distribuidor da sede do licitante e no âmbito federal, bem como a execução patrimonial dos sócios, datado dos últimos **30 (trinta) dias**, ou que esteja dentro do prazo de validade expresso na própria Certidão.

7.1.4 DA GARANTIA DE MANUTENÇÃO DA PROPOSTA

7.1.4.1 A empresa participante deverá oferecer a título de garantia de manutenção da proposta, conforme o Art. 31, III, da Lei nº 8.666/93, no valor de **1% do valor global** estimado para a contratação, podendo optar por uma das seguintes modalidades de garantia:

7.1.4.1.1 Se a opção da garantia for caução em dinheiro, o licitante deverá recolher o valor exigido como garantia mediante Depósito em uma conta em nome da PREFEITURA MUNICIPAL DE FEIRA NOVA DO MARANHÃO/MA, a ser indicada pela Tesouraria.

7.1.4.1.2 Seguro garantia, mediante entrega da competente apólice, no original, emitida por entidade em funcionamento no País, em nome da PREFEITURA MUNICIPAL DE FEIRA NOVA DO MARANHÃO/MA, cobrindo o risco de quebra dos termos de aceitação da proposta (caso a licitante



ESTADO DO MARANHÃO
PODER EXECUTIVO
PREFEITURA MUNICIPAL DE FEIRA NOVA DO MARANHÃO



desista de cumprir com o valor proposta), com o prazo de validade de no mínimo 90 (noventa) dias a contar da data de recebimento dos envelopes de habilitação e propostas.

- 7.1.4.1.3 Fiança Bancária, mediante entrega da competente carta de fiança bancária, no original, emitida por entidade em funcionamento no País, em nome da PREFEITURA MUNICIPAL DE FEIRA NOVA DO MARANHÃO/MA, com o prazo de validade de no mínimo 90 (noventa) dias a contar da data de recebimento dos envelopes de habilitação e propostas.
- 7.1.4.2 A garantia de manutenção da proposta deverá ser apresentada, obrigatoriamente, na Tesouraria da Prefeitura Municipal de Feira Nova do Maranhão - MA, com sede à Praça Central, Centro, Feira Nova do Maranhão - MA, em dias úteis, de segunda-feira a sexta-feira, no horário das 08:00hs (oito horas) às 12:00hs (doze horas), até o um dia útil antes da sessão, do seguinte modo:
- 7.1.4.2.1 No caso de opção pela "Caução em dinheiro", esta deverá ser efetuada através de depósito em banco na conta que deverá ser consultada junto a tesouraria do município ou através da Tesouraria desta Prefeitura Municipal. Se empresa licitante efetuar o depósito em banco, deverá apresentar o comprovante do depósito.
- 7.1.4.2.2 No caso da opção pelo "Seguro Garantia" o mesmo será feito mediante entrega da competente apólice emitida por entidade em funcionamento no País e em nome da Prefeitura Municipal de Feira Nova do Maranhão - MA, cobrindo o risco de quebra do contrato, pelo prazo da duração do contrato, devendo a contratada providenciar sua prorrogação, por toda a duração do contrato, independente de notificação da Prefeitura Municipal de Feira Nova do Maranhão - MA. Deverá a apólice conter expressamente cláusula de atualização financeira, de imprescritibilidade, de inalienabilidade e de irrevogabilidade.
- 7.1.4.2.3 No caso de fiança bancária, esta deverá ser, a critério do licitante, fornecida por um banco localizado no Brasil, pelo prazo da duração do contrato. Deverá a carta de fiança bancária conter cláusula de atualização financeira, de imprescritibilidade, de inalienabilidade e de irrevogabilidade.
- 7.1.4.2.4 A garantia de manutenção da proposta terá o prazo de validade de 60 (sessenta) dias corridos a contar da data da entrega das propostas de preços;
- 7.1.4.2.5 Na hipótese de não conclusão do processo licitatório dentro do prazo de validade da proposta e/ou prazo de validade da Garantia de Manutenção da Proposta (Fiança Bancária ou Seguro Garantia), a Comissão Permanente de Licitação poderá solicitar as empresas licitantes para revalidar por igual período, ambos os documentos sob pena de ser declarado desistente do feito licitatório; Nesse caso, tanto a solicitação quanto a aceitação serão formuladas por escrito, sendo facultado ao licitante recusar ou aceitar as prorrogações solicitadas. Entretanto, no caso de concordância, serão mantidas todas as condições da proposta de preços apresentada.
- 7.1.4.1.4 A garantia de manutenção da proposta, será liberada para as empresas licitantes no prazo de 5 (cinco) dias úteis após esgotada a fase de julgamento das propostas de preços, após a decisão que inabilitar ou desclassificar a licitante, desde que não tenha havido recurso ou após sua denegação, e no caso de habilitadas e classificadas, após a adjudicação e homologação do seu objeto. Exceto a do



ESTADO DO MARANHÃO
PODER EXECUTIVO
PREFEITURA MUNICIPAL DE FEIRA NOVA DO MARANHÃO



vencedor, cuja, a devolução ocorrerá após a assinatura do contrato, podendo ser retida e reforçada como garantia do contrato.

7.1.5 Relativa à Qualificação Técnica

7.1.5.1 Comprovação de visita técnica ao local da obra, assinada pelo responsável técnico ou representante legal da empresa e atestado pelo responsável do Município, podendo ser utilizado o modelo apresentado no Anexo V - Declaração de Visita ao Local dos Serviços, que deverá ser juntada a Documentação de Habilitação.

7.1.5.1.1 Para a realização da vistoria técnica, a empresa deverá enviar o seu representante, que se identificará através da apresentação de documento de identificação em original e documento que comprove o vínculo com a empresa licitante, a qual deverá ser realizada até 01 (dia) dias úteis anteriores a data de abertura do referido certame.

7.1.5.1.2 O atestado de visita técnica é um documento habilitatório relacionado à comprovação da qualificação técnica do licitante. Ela está determinada na Lei de Licitações, em seu art. 30, inc. III:

" Art. 30. A documentação relativa à qualificação técnica limitar-se-á a: III – comprovação, fornecida pelo órgão licitante, de que, recebeu os documentos, e, quando exigido, de que tomou conhecimento de todas as informações e das condições locais para o cumprimento das obrigações objeto da licitação";

7.1.5.2 Registro ou inscrição da empresa licitante no CREA (Conselho Regional de Engenharia e Agronomia) e/ou no CAU (Conselho de Arquitetura e Urbanismo), conforme as áreas de atuação previstas no Projeto Básico, em plena validade.

7.1.5.2.1 As empresas sediadas em outras regiões de jurisdição do CREA, deverão apresentar para a contratação o visto do CREA-MA, nos termos do art. 65, da Lei 5.194, de 14/12/66.

7.1.5.3 **Certidão de inscrição** pessoa física dos responsáveis técnicos (Engenheiro Civil) da empresa licitante junto ao Conselho Regional de Engenharia Arquitetura e Agronomia (CREA), da região da sede da empresa.

7.1.5.4 **Atestado de capacidade técnica – operacional** que comprove (m) que a licitante tenha executado para órgão ou entidade da administração pública direta ou indireta, federal, estadual, municipal, ou ainda, para empresas privadas, obra/serviços de características técnicas similares as do objeto da presente licitação.

7.1.5.5 **Atestado de Capacitação técnico-profissional**, mediante apresentação de Certidão de Acervo Técnico – CAT, expedida pelo CREA ou CAU da região pertinente, nos termos da legislação aplicável, em nome do(s) responsável(is) técnico(s) e/ou membros da equipe técnica que participarão do serviço/obra, que comprove ter o profissional executado satisfatoriamente a (s) obra (s)/serviço(s), com características similares ao objeto da licitação

7.1.5.6 No caso de duas ou mais licitantes apresentarem atestados de um mesmo profissional como responsável técnico, como comprovação de qualificação técnica, ambas serão inabilitadas.

7.1.5.7 Declaração da licitante indicando o(s) responsável(eis) técnico(s) pela execução do objeto desta licitação, podendo ser utilizado o modelo apresentado no Anexo IV deste Edital, caso lhe seja



ESTADO DO MARANHÃO
PODER EXECUTIVO
PREFEITURA MUNICIPAL DE FEIRA NOVA DO MARANHÃO



adjudicado, vedada suas substituições até o final do contrato, salvo prévia e escrita anuência da Prefeitura deste Município e desde que o substituto possua experiência profissional equivalente ou superior;

- a) O nome do responsável técnico indicado deverá constar do(s) atestado(s) de responsabilidades técnicas apresentados para qualificação técnica da licitante.

7.1.5.6.1 A comprovação do vínculo do(s) Responsável(is) Técnico(s) será feita mediante juntada de cópia de: ficha ou livro de registro de empregado ou carteira de trabalho do profissional, que comprove a condição de pertencente ao quadro da licitante, do contrato social, que demonstre a condição de sócio do profissional, ou do contrato de prestação de serviço, celebrado de acordo com a legislação civil comum do detentor do atestado apresentado.

- a) Quando se tratar de dirigente ou sócio da licitante tal comprovação será através do ato constitutivo da mesma;
- b) É vedada a indicação de um mesmo responsável técnico por mais de uma empresa proponente, fato este que inabilitará todas as envolvidas.

7.1.5.7 Não será aceita nenhuma justificativa ou alegação por parte do licitante, com ênfase para a vencedora da licitação, de desconhecimento das características da obra, ou das dificuldades a ela inerentes, com o intuito de eximir-se de responsabilidades.

7.1.5.8 Qualquer informação adicional relativa à localização da obra, se necessário, poderá ser fornecida pela Comissão Permanente de Licitação.

7.1.5.9 Os custos de visita aos locais das obras/serviços correrão por exclusiva conta da licitante.

7.1.6 Outros Documentos:

7.1.6.1 Declaração de que não emprega menores de dezoito anos em trabalho noturno, perigoso ou insalubre e nem menores de dezesseis anos em qualquer trabalho, salvo na condição de aprendiz, a partir de quatorze anos, de conformidade com o disposto no Art. 27, inciso V, da Lei Federal nº 8.666/93, no modelo do **Anexo III**;

7.1.6.2 É de exclusiva responsabilidade das licitantes a juntada de todos os documentos necessários a habilitação.

7.1.6.3 Certificado de Registro Cadastral - CRC, expedido pela Comissão Permanente de Licitação-CPL, localizada na sede da Prefeitura Municipal, ou que atenderem a todas as condições exigidas para cadastramento até o terceiro dia anterior a data do recebimento das propostas, mediante a apresentação do recibo de entrega a Comissão Permanente de Licitação - CPL.

7.1.6.4 A documentação apresentada para fins de habilitação fará parte dos autos do processo e não será devolvida a proponente.

7.1.6.5 Declaração de Inexistência de Fato Superveniente Impeditivo de sua habilitação na forma do § 2º, do Artigo 32, da Lei n.º 8.666/93, assinada por sócio, gerente dirigente, proprietário ou procurador, devidamente identificado, nos termos do modelo do **Anexo II** deste edital;

7.1.6.6 Termo de Compromisso de Cumprimento da Legislação Trabalhista, Previdenciária e de Segurança e Saúde do Trabalho, podendo ser utilizado o modelo constante do **Anexo VII**.



ESTADO DO MARANHÃO
PODER EXECUTIVO
PREFEITURA MUNICIPAL DE FEIRA NOVA DO MARANHÃO



- 7.1.6.7 **Carta da Empresa Licitante**, assinada pelo titular da empresa ou pessoa legalmente habilitada, comprovando a delegação de poderes para fazê-lo em nome da empresa, claramente afirmando:
- Estar ciente das condições desta licitação e que assume responsabilidade pela autenticidade de todos os documentos apresentados;
 - Que executará os serviços de acordo com os projetos e as especificações técnicas fornecidas pela Prefeitura Municipal de Feira Nova do Maranhão – MA, disponibilizando pessoal técnico especializado e não especializado e que tomará todas as medidas para assegurar um controle de qualidade adequado na prestação dos serviços;
 - Que executará os serviços de acordo com o prazo estabelecido neste Edital.
 - Que manterá na obra, em tempo integral, o profissional indicado para fins de comprovação de qualificação técnica, admitindo-se a substituição por profissional de experiência equivalente ou superior, desde que aprovada pela Prefeitura Municipal de Feira Nova do Maranhão – MA;
 - Que manterá na obra, Livro Diário de Obras, onde deverão ser anotadas todas as ocorrências decorrentes do andamento da obra e outras julgadas necessárias ao perfeito acompanhamento da execução do Contrato.
- 7.1.6.8 Declaração formal e expressa da licitante, registrando a disponibilidade da equipe técnica, devendo constar o nome e a qualificação de cada membro indicado, assim como instalações, máquinas e equipamentos considerados essenciais para o cumprimento objeto da licitação.
- As instalações, os equipamentos e a equipe técnica disponível conforme declarados pela licitante nesta alínea estarão sujeitos a vistoria "in loco", pela Prefeitura Municipal de Feira Nova do Maranhão/MA. Por ocasião da contratação e sempre que necessário, a exclusivo critério da CONTRATANTE;
- 7.1.6.9 Certidão emitida pela Junta Comercial competente que comprove o enquadramento da licitante como Microempresa ou Empresa de Pequeno Porte nos termos da Lei Complementar nº 123, de 14/12/2006, somente para efeito do disposto nos artigos 43 a 45 da citada Lei, alterada pela Lei Complementar nº 147 de 07/08/2014. A validade da certidão referida neste item corresponderá ao prazo fixado no próprio documento. Caso a Certidão não contenha expressamente o prazo de validade, a Comissão Permanente de Licitação convencionou o prazo como sendo de 90 (noventa) dias, a contar da data de sua expedição, ressalvada a hipótese de a licitante comprovar que o documento tem prazo de validade superior ao antes convencionado, mediante juntada de norma legal pertinente.
- 7.1.6.10 Não será concedida a prorrogação do prazo para a apresentação dos documentos exigidos, salvo no caso de licitante que comprove, nos termos do **item 7.1.6**, deste Edital, a sua condição de **microempresa** ou **empresa de pequeno porte**, cujos documentos apresentados para efeito de comprovação de **regularidade fiscal**, tenham alguma restrição. A esta licitante, fica assegurado o prazo de **05 (cinco) dias úteis**, a contar do momento que o proponente for declarado vencedor do certame, prorrogável por igual período, à critério da **COMISSÃO**, para reapresentação da documentação devidamente regularizada.
- A não reapresentação da documentação devidamente regularizada no prazo previsto no subitem anterior implicará em decadência do direito à contratação, sem prejuízo das sanções previstas no art.



ESTADO DO MARANHÃO
PODER EXECUTIVO
PREFEITURA MUNICIPAL DE FEIRA NOVA DO MARANHÃO



81 da Lei 8.666/93, sendo facultado à Administração convocar os licitantes remanescentes, na ordem de classificação, para assinatura do contrato ou revogar a licitação.

- b) As microempresas e empresas de pequeno porte, por ocasião da participação no presente certame licitatório, deverão apresentar toda a documentação exigida para efeito de comprovação de regularidade fiscal, mesmo que esta apresente alguma restrição.
- 7.1.7 É de exclusiva responsabilidade das licitantes a juntada de todos os documentos necessários à habilitação.
- 7.1.8 As declarações e outros documentos julgados necessários à habilitação, produzidos pelo próprio licitante, deverão conter data, identificação e assinatura do titular da empresa ou do seu representante legal.
- 7.1.9 Não serão aceitos "protocolos de entrega" ou "solicitação de documentos" em substituição aos documentos requeridos no presente Edital.
- 7.1.10 Não serão aceitos documentos cujas datas estejam rasuradas.
- 7.1.11 A **COMISSÃO** se reserva ao direito de solicitar o original de qualquer documento, sempre que tiver dúvida e julgar necessário.
- 7.1.12 O número do Cadastro Nacional da Pessoa Jurídica – CNPJ indicado nos documentos da Proposta de Preço e da Habilitação deverá ser o mesmo do estabelecimento que efetivamente vai prestar os serviços objeto da presente licitação, com exceção da:
- a) Certificado de Regularidade do FGTS, que poderão ser da sede da pessoa jurídica;
- b) Certidão de Falência/concordata/recuperação judicial, e da Certidão Negativa de Débitos Trabalhistas – CNDT, a Certidão Conjunta (Negativa ou Positiva com Efeitos de Negativa) de Débitos Relativos a Tributos Federais e à Dívida Ativa da União, expedida pela Secretaria da Receita Federal, que deverão ser da sede da pessoa jurídica.
- 7.1.13 É facultada a autenticação nas cópias das **Certidões de Regularidade Fiscal e Trabalhista** apresentadas pelos licitantes cuja autenticidade possa ser verificada pela Internet, conforme dispõe a norma aplicada à espécie.

8 DA PROPOSTA DE PREÇOS

- 8.1 A Proposta de preços deverá ser apresentada em 01 (uma) via, numerada sequencialmente e sem rasuras ou entrelinhas, datada, assinada na última folha e rubricada nas demais pelo representante da empresa, em papel timbrado devendo conter:
- 8.2 Carta Proposta, no modelo do **Anexo VI**, assinada por titular da empresa ou pessoa legalmente habilitada, em papel timbrado, identificando os serviços, o número do Edital, o prazo de execução, o preço total dos serviços, já incluído todos os custos seja qual for o seu título ou natureza (frete, encargos fiscais, comerciais, sociais e trabalhistas etc.), em algarismos e por extenso, em moeda nacional, esclarecendo que o mesmo se refere ao mês de apresentação da Proposta;
- 8.3 **Planilha Orçamentária**, assinada na última folha e rubricada nas demais, de acordo com os quantitativos da Planilha Orçamentária constante deste Edital, com preços unitários e totais dos itens, em



ESTADO DO MARANHÃO
PODER EXECUTIVO
PREFEITURA MUNICIPAL DE FEIRA NOVA DO MARANHÃO



- algarismos, e o valor total da proposta em algarismos e por extenso, na moeda nacional;
- 8.4 **Planilha de Composição de Preços Unitários**, por item, em conformidade com a Planilha Orçamentária, constando unidades e insumos, discriminando os percentuais de BDI e encargos sociais aplicados;
 - 8.5 **Cronograma Físico-Financeiro** em modelo próprio, desde que contenha todas as informações solicitadas, devendo respeitar os limites de desembolso;
 - 8.6 **Demonstrativo detalhado da Composição** do percentual adotado para o BDI - Benefício e Despesas Indiretas aplicado, em modelo próprio, desde que contenha as informações pertinentes e observadas as restrições quanto a apropriação de despesas com o IRPJ e CSLL firmadas reiteradamente em decisões do Tribunal de Contas da União;
 - 8.7 **Planilha de Composição de Encargos Sociais**, em modelo próprio, desde que contenha as informações pertinentes;
 - 8.8 Prazo de validade da Proposta não podendo ser inferior a **60 (sessenta) dias** contados da data da abertura da sessão do processo licitatório.
 - 8.9 As propostas que omitirem o prazo de validade serão entendidas como válidas pelo período de 60 (sessenta) dias corridos.
 - 8.10 Prazo de execução da obra: **é de 12 (doze) meses**, contados do recebimento da Ordem de Serviços;
 - 8.11 Os documentos exigidos nos subitens 8.3 a 8.7, nos termos dos artigos 7º e 14 da Lei n.º 5.194 de 24 de dezembro de 1966 e da Resolução n.º 282 de 24 de agosto de 1983 - CONFEA deverão, necessariamente, ser **assinados pelo representante legal da empresa e por Engenheiro/Arquiteto**, devidamente registrado no CREA/CAU, com identificação e número do seu registro.
 - 8.12 A Prefeitura Municipal poderá solicitar aos licitantes a prorrogação do prazo de validade das Propostas. Neste caso, tanto a solicitação quanto a aceitação serão formuladas por escrito, sendo facultado ao licitante recusar ou aceitar o pedido, entretanto, no caso de concordância, a Proposta não poderá ser modificada.
 - 8.13 Na hipótese do Processo licitatório vir a ser suspenso, os prazos de validade das propostas ficam automaticamente prorrogados por igual número de dias.
 - 8.14 Em nenhuma hipótese poderá ser alterado o conteúdo da proposta escrita, seja com relação a preço, pagamento, prazo ou qualquer item que importe modificação dos termos originais, ressalvadas apenas aquelas destinadas a sanar evidentes erros formais, alterações essas que serão avaliadas pela Comissão.
 - 8.15 **As propostas impressas deverão ser entregues acompanhadas de PEN DRIVE ou outro tipo de mídia eletrônica, contendo todas as planilhas orçamentárias, composição de custos, cronogramas e demais elementos constantes, em formato .xls/.xlsx (excel), iguais a versão impressa, desbloqueadas ou sem senhas de proteção.**
 - 8.16 Nos valores propostos serão consideradas apenas duas casas decimais. Ocorrendo divergência entre os valores numéricos e por extenso, prevalecerá o valor por extenso.
 - 8.17.1 ocorrendo discrepância entre o valor numérico e o por extenso, de tal forma que torna inexecutível a proposta, a **COMISSÃO** poderá diligenciar no sentido de melhor averiguar quanto a eventual erro de digitação por parte do Licitante.



ESTADO DO MARANHÃO
PODER EXECUTIVO
PREFEITURA MUNICIPAL DE FEIRA NOVA DO MARANHÃO



9. DO JULGAMENTO DA HABILITAÇÃO

- 9.1 O julgamento da HABILITAÇÃO será processado com observância dos seguintes procedimentos:
- 9.1.1 Na Sessão divulgada no preâmbulo deste Edital, as vistas dos licitantes presentes serão abertos os **ENVELOPES N° 01 - Documentação de Habilitação** que será examinada e rubricada pelos membros da COMISSÃO e pelos licitantes presentes.
- 9.1.2 Concluído o exame da documentação a COMISSÃO declarará HABILITADOS ou INABILITADOS os licitantes, em vista dos critérios estabelecidos neste Edital.
- 9.1.3 Após a divulgação do resultado os licitantes poderão renunciar ao direito de interpor Recurso, o que constará na Ata circunstanciada da Sessão, procedendo-se de imediato a abertura dos **ENVELOPES N° 02 - Proposta de Preços**, dos licitantes HABILITADOS.
- 9.1.4 Aos licitantes INABILITADOS serão devolvidos os envelopes de propostas de preços, devidamente lacrados, desde que não tenha havido Recurso ou após seu julgamento.
- 9.1.5 Não havendo renúncia ao direito de recorrer, na forma do subitem 9.1.3., a COMISSÃO suspenderá a Sessão, lavrando Ata circunstanciada dos trabalhos até então executados. Nessa hipótese, os ENVELOPES N° 02 - Proposta de Preços, devidamente fechados e rubricados pelos licitantes e Membros da COMISSÃO, permanecerão sob guarda e responsabilidade do Presidente da COMISSÃO, até que se reabra a Sessão.
- 9.1.6 Depois de cumpridas as formalidades do Recurso, a COMISSÃO, comunicará, por escrito, com antecedência mínima de **48 (quarenta e oito) horas**, aos licitantes, data, hora e local de reabertura da Sessão de continuidade do certame.
- 9.1.7 Os Envelopes de Propostas de Preços dos licitantes inabilitados não reclamados no prazo de 30 (trinta) dias consecutivos, a contar da data da Adjudicação do objeto desta Licitação, ao vencedor do certame, serão destruídos pela COMISSÃO, independentemente de notificação ao interessado.
- 9.1.8 A COMISSÃO poderá em qualquer fase da habilitação promover diligências ou requisitar informações, incluindo esclarecimentos e detalhamentos sobre os documentos de HABILITAÇÃO apresentados, sem implicar a modificação de seu teor ou a inclusão de documento ou informação que deveria constar originalmente nos documentos, consoante permite a Lei Federal n° 8.666/1993.
- 9.1.9 No julgamento da DOCUMENTAÇÃO a COMISSÃO poderá sanar erros ou falhas que não alterem a substância dos documentos, mediante justificativa fundamentada, atribuindo-lhes validade e eficácia para fins de habilitação.
- 9.1.10 Quando todas as licitantes forem inabilitadas a COMISSÃO poderá fixar o prazo de **08 (oito) dias úteis** para apresentação de nova documentação, consoante dispõe § 3º, do artigo 48, da Lei Federal n° 8.666/1993.
- 9.1.11 Serão proclamados HABILITADOS os licitantes que apresentarem a documentação para Habilitação de acordo com as exigências editalícias e, INABILITADOS os licitantes que deixarem de apresentar quaisquer dos documentos ou os apresentarem de forma irregular.
- 9.1.11.1 **As microempresas e empresas de pequeno porte** deverão apresentar toda a documentação exigida para fins de comprovação de regularidade fiscal, mesmo que esta apresente alguma restrição.
- 9.1.11.1.1 Havendo alguma restrição na comprovação da regularidade fiscal, será assegurado o prazo de 05 (cinco) dias úteis, conforme Lei Complementar n° 123/2006, alterada pela Lei Complementar n° 147/2014, cujo termo inicial corresponde ao momento em que a proponente for declarada vencedora do certame, prorrogáveis por igual período, a critério da Administração, para a regularização da



ESTADO DO MARANHÃO
PODER EXECUTIVO
PREFEITURA MUNICIPAL DE FEIRA NOVA DO MARANHÃO



documentação, pagamento ou parcelamento do débito, e emissão de eventuais certidões negativas ou positivas com efeito de certidão negativa.

- 9.1.11.1.2 A não regularização da documentação, no prazo previsto no item anterior, implicará na decadência do direito de não ser preterido na hipótese de contratação administrativa, sem prejuízo da sanção prevista no art. 81 da Lei no 8.666, de 21 de junho de 1993. Neste caso, será facultado a Administração convocar as licitantes remanescentes, ocasião em que será assegurado o exercício do direito de preferência as demais microempresas e empresas de pequeno porte, cujas Propostas estiverem no intervalo de empate previsto no item 10.6.
- 9.1.11.1.3 Na hipótese da não contratação de microempresa e empresa de pequeno porte o objeto licitado poderá ser adjudicado em favor da proposta originalmente classificada em primeiro lugar.
- 9.1.12 Após a fase de Habilitação não cabe desistência da PROPOSTA, salvo motivo justo decorrente de fato superveniente e aceito pela COMISSÃO.
- 9.1.13 É de exclusiva responsabilidade das licitantes a juntada de todos os documentos necessários a habilitação.
- 9.1.14 A documentação apresentada para fins de habilitação fará parte dos autos do processo e não será devolvida a proponente.

10. DO JULGAMENTO DA PROPOSTA

- 10.1. Ultrapassada a fase de Habilitação, em Sessão Pública, serão abertos os **ENVELOPES Nº 2 - Proposta de Preços** dos licitantes habilitados, divulgando a COMISSÃO aos licitantes presentes, os preços e condições oferecidas, sendo as Propostas rubricadas pelos membros da COMISSÃO e licitantes presentes.
- 10.2. As Propostas serão analisadas e comparadas com os critérios objetivos preestabelecidos neste Edital. Na análise das ofertas a COMISSÃO verificará a conformidade de cada Proposta com os requisitos do Edital, desclassificando as desconformes ou incompatíveis.
- 10.3. O julgamento das Propostas dar-se-á pelo critério de **MENOR PREÇO GLOBAL**, sendo considerada vencedora a Proposta que cumprir integralmente as exigências deste Edital e ofertar o **menor preço por global da proposta**.
- 10.4. Para análise da Planilha Orçamentária apresentada serão consideradas as alíquotas-padrão de impostos, tributos ou contribuições, conforme legislação vigente. Caso o licitante goze de isenção, benefício ou se enquadre em condição que lhe permita recolhimento com alíquota diferenciada deverá informá-lo em sua Proposta, justificando assim, percentuais diferentes daqueles usuais na composição de custos.
- 10.5. Na análise dos preços propostos pelo licitante considerar-se-á que os preços são completos e suficientes para assegurar a justa remuneração de todas as etapas da obra. Considerar-se-á, assim, que a não indicação no conjunto de composições de custos unitários de qualquer insumo ou componente necessário para a execução dos serviços conforme projetados significa tacitamente que seu custo está diluído pelos demais itens componentes dos custos unitários, itens estes julgados necessários e suficientes, e não ensejarão qualquer alteração do contrato, sob esta alegação.
- 10.6. As propostas de microempresas e de empresas de pequeno porte que forem iguais ou até 10% (dez por cento) superiores a proposta mais bem classificada, serão consideradas empatadas com a primeira colocada, devendo estas proponentes ser convocadas na ordem de classificação, uma na falta da outra, para apresentar proposta de preço inferior àquela considerada vencedora do certame, situação em que após análise desta, será adjudicado em seu favor o objeto licitado.



ESTADO DO MARANHÃO
PODER EXECUTIVO
PREFEITURA MUNICIPAL DE FEIRA NOVA DO MARANHÃO



- 10.6.1. Aplica-se o disposto neste item somente no caso da proposta inicialmente mais bem classificada não ter sido apresentada por microempresa e empresa de pequeno porte.
- 10.7. Em caso de empate entre duas ou mais propostas e depois de obedecido o disposto do § 2º, do artigo 3º, da Lei Federal nº 8.666/1993, proceder-se-á ao desempate, por sorteio, em ato público, para o qual todas as licitantes serão convocadas, ressalvados os casos previstos no artigo 44, da Lei Complementar nº 123/2006.
- 10.8. No julgamento da Proposta a COMISSÃO poderá sanar erros ou falhas que não altere a substância da Proposta, dos documentos e sua validade jurídica, mediante despacho fundamentado, registrado em Ata e acessível a todos, atribuindo-lhes validade e eficácia para fins de habilitação e classificação.
- 10.9. **Serão desclassificadas, de acordo com o art. 48 da Lei Federal nº 8666/93, as propostas que:**
- a) Não atenderem as exigências deste Edital, incluindo os seus anexos ou ainda, contenham cotação para serviços não previstos, variantes, ou oferecerem vantagens não previstas no instrumento convocatório.
 - b) Apresentarem preços superiores aos preços praticados no mercado ou preços inexequíveis;
 - c) Apresentarem preços unitários simbólicos, irrisórios ou de valor zero.
 - d) Apresentarem preços ou quaisquer outras condições baseadas em cotação de outra licitante.
 - e) Alterarem a planilha de quantitativos fornecida pela Prefeitura Municipal (acréscimos, diminuições, supressões de quantitativos e/ou itens e subitens da planilha).
 - f) **Também serão desclassificadas as propostas de preços que apresentarem valores unitários superiores aos valores unitários estimados pela administração.**
- 10.10. A Comissão poderá realizar diligências ou requisitar informações, incluindo esclarecimentos e detalhamentos sobre a PROPOSTA sem implicar a modificação de seu teor ou a inclusão de documento ou informação que deveria constar originalmente na Proposta.
- 10.11. Após a fase de classificação, não caberá desistência de Proposta, salvo por motivo justo decorrente de fato superveniente analisado e aceito pela COMISSÃO.
- 10.12. Decorridos o prazo de validade da Proposta sem convocação para a contratação, ficam os licitantes liberados dos compromissos assumidos.
- 10.13. A proclamação da classificação das propostas será efetuada mediante publicação na imprensa oficial e será colocado à disposição dos interessados, cabendo aos licitantes o prazo recursal de 05 (cinco) dias úteis, contados a partir da intimação ou da lavratura da ata, em face do julgamento das propostas.

11. DOS RECURSOS ADMINISTRATIVOS

11.1. Dos atos da Administração decorrentes da aplicação deste Edital cabem:

11.1.1. **Recurso, no prazo de 05 (cinco) dias úteis**, a contar da intimação do ato ou lavratura da ata, nos casos de:

- a) Habilitação ou inabilitação do licitante;
- b) Julgamento das propostas;
- c) Anulação ou revogação da Licitação.
- d) Rescisão do Contrato;
- e) Aplicação das penas de advertência, suspensão temporária ou de multa.

11.1.2. Representação, no prazo de 05 (cinco) dias úteis da intimação da decisão relacionada com o objeto da Licitação ou do contrato, de que não caiba recurso hierárquico;

11.1.3. Pedido de reconsideração de decisão do **Prefeito Municipal**, na hipótese do § 3º, do artigo 87, da Lei Federal nº 8.666/1993, no prazo de 10 (dez) dias úteis da intimação do ato;



ESTADO DO MARANHÃO
PODER EXECUTIVO
PREFEITURA MUNICIPAL DE FEIRA NOVA DO MARANHÃO



11.1.4. O recurso será dirigido ao **Prefeito Municipal**, por intermédio do Presidente da Comissão Permanente de Licitação-CPL que após Notificação aos demais licitantes e cumprido o prazo estabelecido no § 3º, do artigo 109, da Lei Federal nº 8.666/1993, se manifestará, submetendo o Recurso à decisão do **Prefeito Municipal**.

11.1.5. Os Recursos da Habilitação e Julgamento das Propostas terão efeito suspensivo. Nesse caso, a validade da Proposta será prorrogada pelo período recursal estabelecido na lei.

11.1.6. A intimação dos atos referentes a habilitação ou inabilitação do licitante, julgamento das propostas, anulação ou revogação da Licitação, rescisão do contrato ou suspensão temporária, será feita mediante publicação na imprensa oficial.

11.1.6.1. Se presentes todos os prepostos dos licitantes na Sessão em que for divulgado o julgamento da habilitação e da proposta, a intimação do ato será feita diretamente aos interessados e lavrada a ata.

11.1.7. Transcorrido o prazo recursal será homologada a adjudicação.

12. DA ADJUDICAÇÃO, HOMOLOGAÇÃO E CONTRATAÇÃO

12.1. Não havendo interposição de recurso quanto ao resultado da classificação, ou após o seu julgamento, o Prefeito Municipal homologará o resultado e adjudicará o objeto da licitação ao vencedor.

12.2. O Prefeito Municipal poderá revogar a licitação por razões de interesse público, devendo anulá-la, de ofício ou por provocação de terceiros, quando o motivo assim justificar.

12.3. Homologada a licitação, a empresa adjudicatária será convocada, para no prazo de 05 (cinco) dias úteis assinar o Contrato, de acordo com os artigos 56 e 64, da Lei Federal nº 8.666/1993 e condições da Minuta do Contrato, Anexo VIII, deste Edital.

12.3.1. O prazo de convocação estabelecido neste item poderá ser prorrogado uma vez, por igual período, quando solicitado pela adjudicatária, durante o seu transcurso e desde que ocorra motivo justificado aceito pela Prefeitura Municipal.

12.3.2. A recusa injustificada da adjudicatária em assinar o Contrato, dentro do prazo estabelecido neste subitem caracteriza o desatendimento total da obrigação por ela assumida, sujeitando-a a penalidade de suspensão temporária de participar em licitações e do seu impedimento de contratar com a Administração Pública Municipal, pelo prazo de até 02 (dois) anos, caso em que a Prefeitura Municipal poderá convocar os licitantes remanescentes, na ordem de classificação, para fazê-lo em igual prazo e nas mesmas condições propostas pelo primeiro classificado, inclusive quanto aos preços atualizados, se não preferir proceder a nova licitação, consoante determina o artigo 64, § 2º da Lei Federal nº 8.666/1993.

12.4. Constam no **Anexo VIII - MINUTA DO CONTRATO**, as condições e os demais elementos necessários a execução da obra, tais como: valor, prazos, condições de pagamento, condições de recebimento dos Serviços, responsabilidades das partes, garantias, sanções e tudo o mais relacionado com o objeto da contratação, de acordo com os requisitos legais do artigo 55, da Lei Federal nº 8.666/1993.

12.5. O prazo de execução dos Serviços será contado em dias consecutivos a partir do dia seguinte ao da expedição e recebimento da Ordem de Serviço.

12.5.1. O prazo de vigência contratual será de **90 (noventa) dias** podendo ser prorrogado, em conformidade com o disposto no artigo 57, Inciso I, §§ 1º e 2º da Lei Federal nº 8.666/1993.

12.6. O prazo máximo para **início das obras e Serviços é de 05 (cinco) dias consecutivos** contados da



ESTADO DO MARANHÃO
PODER EXECUTIVO
PREFEITURA MUNICIPAL DE FEIRA NOVA DO MARANHÃO



data do recebimento da Ordem de Serviço emitida pela Prefeitura Municipal.

- 12.7. As alterações contratuais, se houver, serão formalizadas por Termos Aditivos, numerados em ordem crescente, sendo-lhes exigidas as mesmas formalidades do contrato originalmente elaborado, inclusive quanto a parecer jurídico, atualização da Documentação de Habilitação e garantia de contrato.
- 12.8. A CONTRATADA ficará obrigada a aceitar, nas mesmas condições contratuais, os acréscimos e ou supressões, que se fizerem necessários até o limite estabelecido no art. 65, § 1.º da Lei n.º 8.666/1993, do valor inicial atualizado do contrato.
- 12.9. A CONTRATADA é responsável por danos causados diretamente a Administração ou a terceiros, na forma do artigo 70, da Lei Federal n.º 8.666/1993.
- 12.10. A CONTRATADA é responsável pelos encargos trabalhistas, previdenciários, fiscais e comerciais resultantes da execução do contrato.
- 12.11. A CONTRATADA deverá manter um 01 (um) Engenheiro Civil/Arquiteto, no mínimo, como Preposto, aceito pela Administração, no local da obra ou serviço, para apresentá-la na execução do contrato (artigo 68 da Lei Federal n.º 8.666/1993).
- 12.12. A CONTRATADA deverá instalar e manter, no canteiro de obras, sem ônus para a Prefeitura Municipal, um escritório e os meios necessários a execução da fiscalização e medição dos serviços.
- 12.13. A CONTRATADA deverá colocar e manter placas indicativas, de acordo com os modelos adotados pela Prefeitura Municipal, que deverão ser afixadas em local apropriado, enquanto durar a execução dos serviços.
- 12.14. O recebimento dos serviços, após sua execução e conclusão, obedecerá ao disposto nos Artigos 73 a 76, da Lei Federal n.º 8.666/1993 e suas alterações e entrega do Relatório "as built".

13. DA FISCALIZAÇÃO E MEDIÇÃO DOS SERVIÇOS

- 13.1. A coordenação do contrato, bem como a Fiscalização da execução da obra será realizada pela Prefeitura Municipal de Feira Nova do Maranhão-MA, por técnicos designados na forma do Art. 67, da Lei 8.666/93.
- 13.2. A Fiscalização das obras/serviços será feita diretamente por uma equipe técnica que atuará sob a responsabilidade de um Coordenador formalmente designado na forma do Art. 67 da Lei nº 8.666/93, a quem compete verificar se a Contratada está executando os trabalhos, observando o contrato e os documentos que o integram.
- 13.3. A Fiscalização terá poderes para agir e decidir perante a Contratada, inclusive rejeitando serviços que estiverem em desacordo com o Contrato, com as Normas Técnicas da ABNT e com a melhor técnica consagrada pelo uso, obrigando-se desde já a Contratada a assegurar e facilitar o acesso da Fiscalização, aos serviços, e a todos os elementos que forem necessários ao desempenho de sua missão.
- 13.4. A Fiscalização terá plenos poderes para sustar qualquer serviço que não esteja sendo executado dentro dos termos do Contrato, dando conhecimento do fato à autoridade competente, responsável pela execução do contrato.
- 13.5. Cabe à Fiscalização verificar a ocorrência de fatos para os quais haja sido estipulada qualquer penalidade contratual. A Fiscalização informará ao setor competente quanto ao fato, instruindo o seu relatório com os documentos necessários, e em caso de multa, a indicação do seu valor.
- 13.6. Das decisões da Fiscalização poderá a Contratada recorrer à autoridade competente, responsável pelo acompanhamento do contrato, no prazo de 10 (dez) dias úteis da respectiva comunicação. Os recursos



ESTADO DO MARANHÃO
PODER EXECUTIVO
PREFEITURA MUNICIPAL DE FEIRA NOVA DO MARANHÃO



relativos a multas serão feitos na forma prevista na respectiva cláusula.

13.7. A ação e/ou omissão, total ou parcial, da Fiscalização não eximirá a Contratada da integral responsabilidade pela execução do objeto deste contrato.

13.8. Quaisquer exigências da FISCALIZAÇÃO inerentes ao objeto do contrato deverão ser prontamente atendidas pela CONTRATADA, sem ônus para a CONTRATANTE.

13.9. A CONTRATANTE se reserva o direito de rejeitar no todo ou em parte, os serviços executados em desacordo com o contrato.

13.10. Sem prejuízo da plena responsabilidade da CONTRATADA, todos os trabalhos contratados estarão sujeitos a mais ampla e irrestrita FISCALIZAÇÃO, a qualquer hora, e em toda a área abrangida pelo serviço, por pessoas devidamente credenciadas.

13.11. A CONTRATANTE se fará presente no local dos serviços por seu fiscal credenciado.

13.12. A FISCALIZAÇÃO compete o acompanhamento e amplo controle da execução dos serviços, até a sua conclusão.

13.13. As instruções e demais comunicações da FISCALIZAÇÃO a CONTRATADA devem ser expedidas por escrito, cabendo ainda fazer seus registros no Livro de Ocorrências diárias.

13.14. Os serviços serão medidos mensalmente, conforme cronograma físico-financeiro e os preços unitários serão os constantes da Proposta de Preços vencedora aprovada.

13.15. As medições constarão de Folhas-Resumo, memória de cálculo e planilhas contendo a relação de serviços, quantidades, unidades, preços unitários, parciais e totais.

14. DAS CONDIÇÕES DE PAGAMENTO

14.1. Os pagamentos das obras/serviços serão efetuados em cumprimento ao Cronograma - Físico Financeiro apresentado pela CONTRATADA, de acordo com as medições, com base nos preços unitários propostos e contra apresentação da Nota Fiscal devidamente atestada pela FISCALIZAÇÃO da Prefeitura Municipal, formalmente designada, acompanhada do Relatório dos trabalhos desenvolvidos e do respectivo Boletim de Medição referente ao mês de competência.

14.2. O pagamento da primeira nota fiscal/fatura, correspondente a primeira Medição dos serviços, somente poderá ocorrer mediante a apresentação dos seguintes documentos:

- a) Registro da obra no CREA/CAU/MA, caso obrigatório para a execução da obra.
- b) Anotação de Responsabilidade Técnica (ART) de execução da obra;
- c) Anotação de Responsabilidade Técnica (ART) da fiscalização da obra;

14.3 O pagamento referente a cada Medição estará condicionado a comprovação da Regularidade Fiscal da Contratada, devendo esta demonstrar tal situação em todos os seus pedidos de pagamentos por meio da seguinte documentação:

- a) Certidão Conjunta Negativa de Débitos Relativos a Tributos Federais, Dívida Ativa da União e Previdenciária;
- b) Certidão Negativa perante ao Fundo de Garantia por tempo de Serviço, através da apresentação do Certificado de Regularidade do FGTS - CRF;
- c) Certidão Negativa de Débitos Trabalhistas - CNDT;



ESTADO DO MARANHÃO
PODER EXECUTIVO
PREFEITURA MUNICIPAL DE FEIRA NOVA DO MARANHÃO



- d) Certidão Negativa quanto aos Tributos Estaduais;
- e) Certidão Negativa quanto aos Tributos Municipais.
- 14.4 Nas Faturas/Notas Fiscais deve ser destacado o número do Contrato. As mesmas, só serão liberadas para pagamento depois de aprovadas pela área gestora e deverão estar isentas de erros ou omissões, sem o que, serão, de forma imediata, devolvidas a CONTRATADA para correções, não se alterando a data de adimplemento da obrigação.
- 14.5 Os documentos de cobrança indicarão obrigatoriamente, o número e a data da Nota de Empenho, emitida pela Prefeitura Municipal e que cubram a execução dos Serviços.
- 14.6 É de inteira responsabilidade da CONTRATADA, a entrega a Prefeitura Municipal dos documentos de cobrança acompanhados dos seus respectivos anexos de forma clara, objetiva e ordenada, que, se não atendido, implica em desconsideração pela Prefeitura Municipal dos prazos estabelecidos.
- 14.7 Nenhum pagamento será efetuado à Contratada enquanto estiver pendente de liquidação de qualquer obrigação financeira, que lhe for imposta em virtude da penalidade, ou inadimplência contratual sob responsabilidade da licitante Contratada.
- 14.8 Não constituem motivos de pagamento pela Prefeitura Municipal de Feira Nova do Maranhão-MA serviços desnecessários a execução das obras e que forem realizados sem autorização prévia da Fiscalização. Não terá faturamento, serviço algum que não se enquadre na forma de pagamento estabelecida no Edital.
- 14.9 Somente serão pagos os materiais utilizados ou assentados e equipamentos instalados.
- 14.10 A fatura deverá vir acompanhada da documentação relativa à aprovação por parte da Fiscalização do serviço faturado, indicando a data da aprovação do evento, que será considerada como data final de adimplemento da obrigação, conforme estabelece o Art. 9º do Decreto 1.054, de 07 de fevereiro de 1994.
- 14.11 As faturas apenas serão liberadas para pagamento depois de aprovadas pela Prefeitura Municipal de Feira Nova do Maranhão-MA e se não contiverem erros ou omissões, sem o que serão, de forma imediata, devolvidas à Contratada para correções, não se alterando a data de adimplemento da obrigação em conformidade com o parágrafo anterior.
- 14.12 O cronograma Físico-financeiro apresentado pela licitante deve atender as exigências do Termo de Referência/Projeto Básico e ser entendido como primeira estimativa de evento dos serviços objeto desta licitação. Com base nesse cronograma de licitação, será ajustado um cronograma de execução de acordo com a programação física e financeira existente por ocasião da assinatura do contrato ou de outro documento hábil.

15. DO RECEBIMENTO DA OBRA

15.1. Concluídos os serviços, a Contratada solicitará à Prefeitura Municipal de Feira Nova do Maranhão – MA, através da Fiscalização, o seu recebimento provisório que deverá ocorrer no prazo de **15 (quinze) dias** da data da solicitação.

15.1.1. O Fiscal do Contrato examinará o trabalho executado, verificando o fiel cumprimento das leis, das cláusulas do contrato e seus Anexos, Especificações Técnicas e fará constar do Termo de Recebimento Provisório todas as deficiências encontradas, que a CONTRATADA deverá sanar em prazo determinado pelo Responsável da CONTRATANTE, observando o disposto no artigo 69, da Lei Federal nº 8.666/1993.

15.1.2. A Prefeitura Municipal de Feira Nova do Maranhão – MA terá **até 90 (noventa) dias para**,



ESTADO DO MARANHÃO
PODER EXECUTIVO
PREFEITURA MUNICIPAL DE FEIRA NOVA DO MARANHÃO



através de Comissão, verificar a adequação dos serviços recebidos com as condições contratadas, emitirem parecer conclusivo e, no caso de projeto, aprovação da autoridade competente.

15.1.3. Na hipótese da necessidade de correção, será estabelecido um prazo para que a Contratada, às suas expensas, complemente ou refaça os serviços rejeitados. Aceito e aprovado o serviço/projeto, a Prefeitura Municipal de Feira Nova do Maranhão – MA emitirá o Termo de Recebimento Definitivo dos Serviços que deverá ser assinado por representante autorizado da Contratada, possibilitando a liberação da caução contratual.

15.1.4. O Termo de Encerramento Físico do contrato está condicionado a emissão de Laudo Técnico pela Prefeitura Municipal de Feira Nova do Maranhão – MA sobre todos os serviços executados.

15.1.5. A última fatura de serviços somente será encaminhada para pagamento após emissão do Termo de Encerramento Físico do Contrato, que deverá ser anexado ao processo de liberação e pagamento.

15.1.6. O recebimento provisório transfere para a Administração a responsabilidade civil pela guarda do bem e autoriza a ocupação do mesmo o recebimento definitivo visa a verificação da qualidade, quantidade e conformidade do material com a proposta e consequente aceitação.

15.1.7. O recebimento provisório ou definitivo não exclui a responsabilidade civil, principalmente quanto a solidez e segurança da obra ou do Serviço, nem ético-profissional pela perfeita execução do contrato dentro dos limites estabelecidos por Lei ou pelo contrato.

15.1.8. Em caso de atraso em relação a alguma etapa do Plano de Execução dos Serviços, a CONTRATADA será aplicada multa conforme previsto em contrato, sendo para tanto considerado o prazo da etapa em questão e o tempo decorrido para a apresentação.

15.1.9. Quaisquer modificações no decorrer do Serviço em questão serão processadas através de Termo Aditivo pertinente, devidamente justificado pela FISCALIZAÇÃO e dentro dos previstos na lei.

16. DAS SANÇÕES

16.1. Nos casos de mora ou atraso na execução, será cobrada multa 2% (dois por cento) incidentes sobre valor da etapa ou fase em atraso.

16.2. No caso de inexecução total ou parcial do objeto desta licitação, a Administração poderá, garantida a prévia defesa, aplicar as seguintes sanções:

- a) Advertência escrita;
- b) Multa de 10% (dez por cento) sobre o valor total do Contrato;
- c) Suspensão temporária de participar em licitação e impedimento de contratar com a Administração, pelo prazo de até 02 (dois) anos;
- d) Declaração de inidoneidade para licitar ou contratar com a Administração Pública enquanto perdurarem os motivos determinantes da punição ou até que seja promovida a reabilitação perante a própria autoridade que aplicou a penalidade.

16.3. As sanções previstas nas alíneas "a", "c" e "d" poderão ser aplicadas conjuntamente com a prevista na alínea "b".

16.4. Caberá ao Gestor/Fiscal do Contrato, propor a aplicação das penalidades previstas, mediante relatório circunstanciado, apresentando provas que justifiquem a proposição.

16.5. As multas deverão ser recolhidas no prazo de 05 (cinco) dias úteis, contados da data da notificação, em conta bancária a ser informada pela Prefeitura Municipal.

16.6. O valor da multa poderá ser descontado dos pagamentos devidos pela Prefeitura Municipal ou cobradas



ESTADO DO MARANHÃO
PODER EXECUTIVO
PREFEITURA MUNICIPAL DE FEIRA NOVA DO MARANHÃO



diretamente da CONTRATADA, amigável ou judicialmente.

16.7. Nenhum pagamento será feito a CONTRATADA antes de pagas ou relevadas as multas que lhe tenham sido aplicadas.

16.8. Após a aplicação de qualquer penalidade prevista neste capítulo, realizar-se a comunicação escrita a CONTRATADA e publicação no Diário Oficial do Estado do Maranhão (excluídas as penalidades de advertência e multa de mora), constando o fundamento legal.

17. SUBCONTRATAÇÃO

17.1 As licitantes poderão apresentar Microempresa ou Empresa de Pequeno Porte para subcontratação de parte da obra, admitido o percentual mínimo de 10% (dez por cento) e máximo de 30% (trinta por cento). Vedada, assim, a subcontratação completa, da parcela principal ou ainda os itens de maior relevância estabelecidos no Projeto Básico.

17.2 As microempresas e empresas de pequeno porte a serem subcontratadas deverão estar indicadas e qualificadas pelos licitantes com a devida identificação dos bens e/ou serviços a serem fornecidos e respectivos valores.

17.3 No momento da análise das propostas, deverá ser apresentada a Declaração de Enquadramento como Microempresa ou Empresa de Pequeno Porte devendo ser mantida a regularidade ao longo da vigência contratual, sob pena de rescisão, aplicando-se o prazo para regularização previsto na Lei Complementar 14712014 e alteração posteriores.

18. DAS DISPOSIÇÕES GERAIS

18.1. Os casos não previstos e as dúvidas deste Edital serão resolvidos pela COMISSÃO, com base na Lei Federal nº 8.666/1993 e demais Legislação aplicada à espécie.

18.2. Na contagem dos prazos estabelecidos neste Edital, excluir-se-á o dia do início e incluir-se-á o dia do vencimento.

18.3. Os licitantes deste processo sujeitam-se a todos os seus termos, condições e normas, especificações e detalhes, que se comprometem a cumprir plenamente, independentemente de qualquer manifestação escrita ou verbal.

18.4. Qualquer cidadão é parte legítima para **impugnar** o presente Edital por irregularidade na aplicação da Lei, devendo protocolar o pedido junto ao Protocolo Geral da **COMISSÃO PERMANENTE DE LICITAÇÃO**, à Praça Central, Centro, Feira Nova do Maranhão – MA, no horário das 08h00 às 12h00 horas, de 2ª a 6ª feira, **até 05 (cinco) dias úteis** antes da data fixada para a abertura dos envelopes devendo nesse caso, a COMISSÃO julgar e responder a impugnação em **até 03 (três) dias úteis**, conforme previsto no artigo 41, § 1º, da Lei Federal nº 8.666/1993. No caso de Licitante, o prazo para impugnação será até o **segundo dia útil** que anteceder a abertura dos envelopes nos termos do § 2º desse mesmo artigo.

18.4.1. A impugnação feita tempestivamente pelo licitante não a impedirá de participar do processo licitatório até o trânsito em julgado da decisão a ela pertinente.

18.4.2. Decairá do direito de impugnar os termos do presente Edital o licitante que, tendo-o aceito sem objeção, vier, após julgamento desfavorável, apresentar falhas ou irregularidades que o viciem, hipóteses em que tal comunicação não terá efeito recursal.

18.4.3. Em hipótese alguma serão aceitos entendimentos verbais entre as partes.

18.5. A falta de data e/ou rubrica e/ou assinatura nas declarações expedidas pela própria licitante ou na proposta poderão ser supridas pelo representante legal presente a Sessão de abertura dos envelopes com poderes para esse fim.

18.6. Nenhum documento apresentado será autenticado em Sessão.



ESTADO DO MARANHÃO
PODER EXECUTIVO
PREFEITURA MUNICIPAL DE FEIRA NOVA DO MARANHÃO



18.7. A CONTRATADA deverá cumprir a Legislação Específica sobre Segurança e Medicina do Trabalho, conforme exigido pelo Ministério do Trabalho-MT e estabelecido nos termos da Lei Federal nº 6.514/1977.

18.8. O quadro do pessoal da CONTRATADA, empregado na obra deverá ser constituído de elementos competentes, hábeis e disciplinados, qualquer que seja a sua função, cargo ou atividade, e ter registro em carteira de trabalho, sob pena de paralisação dos serviços/obras.

18.9. A CONTRATADA deverá fornecer obrigatoriamente, a todos os seus empregados, sem ônus para os mesmos e para a Prefeitura Municipal de Feira Nova do Maranhão – MA, os Equipamentos de Proteção Individual EPI'S a que se refere a Norma Regulamentadora-NR nº 06, da Portaria nº 3.214/1978, do Ministério do Trabalho e Emprego - MTE.

18.10. As eventuais alterações e esclarecimentos aos termos do Edital serão repassadas somente aos adquirentes que procederem de acordo com o item seguinte.

18.11. Ao adquirir o edital, o interessado deverá declarar o endereço em que receberá notificação e ainda comunicar qualquer mudança posterior, sob pena de reputar-se válida a notificação encaminhada ao endereço fornecido.

18.12. Os esclarecimentos aos consulentes serão comunicados a todos os demais interessados que tenham adquirido o presente Edital.

18.13. **Os licitantes ficam informados sobre os termos da Lei nº 12.846, de 1º de agosto de 2013 (Lei Anticorrupção), que dispõe sobre a responsabilização administrativa e civil de pessoas jurídicas pela prática de atos lesivos contra a Administração Pública, em especial, ao constante no art. 5º, inciso IV, correspondente aos procedimentos licitatórios, indicando que qualquer indício de conluio, ou de outra forma de fraude ao certame, implicará aos envolvidos as penalidades previstas no mencionado diploma legal.**

18.14. Integram o presente Edital, independentemente de transcrição, os seguintes Anexos:

ANEXO I - Modelo de Declaração de Microempresa e Empresa de Pequeno Porte

ANEXO II - Modelo de Declaração de Inexistência de Fatos Supervenientes Impeditivos da Habilitação

ANEXO III - Modelo de Declaração de Pessoa Jurídica

ANEXO IV - Modelo de Declaração de Indicação do Responsável Técnico

ANEXO V - Modelo de Declaração de Visita ao Local da Obra

ANEXO VI - Modelo de Carta Proposta

ANEXO VII - Modelo de Termo de Compromisso de Cumprimento da Legislação Trabalhista, Previdenciária e de Segurança e Saúde do Trabalho

ANEXO VIII - Minuta do Contrato

ANEXO IX - Termo de Referência/Projeto Básico

FEIRA NOVA DO MARANHÃO - MA, 12 de setembro de 2022.

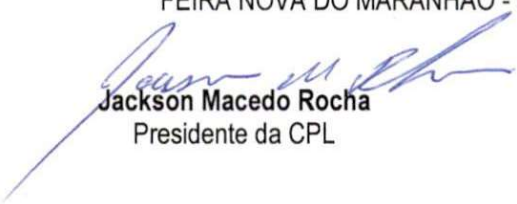
Jackson Macedo Rocha
Presidente da CPL



ESTADO DO MARANHÃO
PODER EXECUTIVO
PREFEITURA MUNICIPAL DE FEIRA NOVA DO MARANHÃO



TOMADA DE PREÇOS N° ____/2022- CPL

ANEXO I

MODELO DE DECLARAÇÃO DE MICRO EMPRESA E EMPRESA DE PEQUENO PORTE

A
COMISSÃO PERMANENTE DE LICITAÇÃO
Ref.: TP N.º ____/____ - CPL

DECLARO, sob as penas da lei, que a empresa _____, inscrita no CNPJ n° _____, cumpre os requisitos legais para a qualificação como micro empresa ou empresa de pequeno porte estando apta a usufruir do tratamento favorecido estabelecido nos arts. 42 a 49 da Lei Complementar n° 123, de 14 de dezembro de 2006.

Local e data

Nome e assinatura do representante legal
Assinale a qualificação da empresa



ESTADO DO MARANHÃO
PODER EXECUTIVO
PREFEITURA MUNICIPAL DE FEIRA NOVA DO MARANHÃO



TOMADA DE PREÇOS N° ____/2022- CPL

ANEXO II

MODELO DE DECLARAÇÃO DE INEXISTÊNCIA DE FATOS IMPEDITIVOS DA HABILITAÇÃO

A
COMISSÃO PERMANENTE DE LICITAÇÃO
Ref.: TP N.º ____/2022 - CPL

DECLARO, sob as penas da lei, para fins do disposto no artigo 32, § 2.º, da Lei Federal n° 8.666/1993, que até a presente data nenhum fato ocorreu que inabilite a empresa _____, inscrita no CNPJ n° _____, a participar desta Licitação e que contra ela não existe nenhum pedido de falência ou concordata.

Local e data.

Nome e assinatura do representante legal



ESTADO DO MARANHÃO
PODER EXECUTIVO
PREFEITURA MUNICIPAL DE FEIRA NOVA DO MARANHÃO



TOMADA DE PREÇOS N° ____/2022- CPL

ANEXO III

MODELO DE DECLARAÇÃO DE PESSOA JURÍDICA
(CUMPRIMENTO DO DISPOSTO NO INCISO XXXIII DO ART. 7º DA CONSTITUIÇÃO FEDERAL DE 1988)

A
COMISSÃO PERMANENTE DE LICITAÇÃO
Ref.: TP N.º ____/2022 - CPL

DECLARO, sob as penas da lei, que a empresa
....., inscrita no CNPJ nº, para fins do disposto no
inciso V do art. 27 da Lei Federal nº 8666/1993, acrescido pela Lei nº 9.854, de 27 de outubro de 1999, não
emprega menor de dezoito anos em trabalho noturno, perigoso ou insalubre e não emprega menor de
dezesesseis anos.

Ressalva: emprega menor, a partir de quatorze anos, na condição de aprendiz

Local e data

Nome e assinatura do representante legal

(Observação: em caso afirmativo, assinalar a ressalva acima)



ESTADO DO MARANHÃO
PODER EXECUTIVO
PREFEITURA MUNICIPAL DE FEIRA NOVA DO MARANHÃO



TOMADA DE PREÇOS N° ____/2022- CPL

ANEXO IV

MODELO DE DECLARAÇÃO FORMAL E EXPRESSA DO LICITANTE INDICANDO O RESPONSÁVEL
TÉCNICO

A
COMISSÃO PERMANENTE DE LICITAÇÃO
Ref.: TP N.º ____/2022 - CPL

A empresa (razão social do licitante) com endereço na, inscrita no CNPJ sob o nº vem, pelo seu representante legal infra-assinado, indicar o Engenheiro/Arquiteto, inscrito no CREA/CAU sob o nº, portador da CI nº, como responsável técnico na execução dos serviços objeto da TOMADA DE PREÇOS em epigrafe.

Local e data

Nome e Assinatura do Representante Legal (nome da empresa e do seu representante legal, com a devida identificação e qualificação)



ESTADO DO MARANHÃO
PODER EXECUTIVO
PREFEITURA MUNICIPAL DE FEIRA NOVA DO MARANHÃO



TOMADA DE PREÇOS Nº _____/2022- CPL

ANEXO V

DECLARAÇÃO DE VISITA AO LOCAL DA OBRA

A
COMISSÃO PERMANENTE DE LICITAÇÃO
Ref.: TOMADA DE PREÇO Nº _____ - CPL

A (**a empresa licitante**), por seu(s) Representante(s) legal ou responsável técnico, infra-assinado(s), **DECLARA** que visitou o local onde se realizará a execução dos serviços objeto desta licitação, constatando as condições e peculiaridades inerentes à natureza dos trabalhos e ao ambiente onde os mesmos serão executados, conforme exigido no Edital.

Local, data.

Nome e assinatura do representante legal ou responsável técnico (com a
devida identificação e qualificação)



ESTADO DO MARANHÃO
PODER EXECUTIVO
PREFEITURA MUNICIPAL DE FEIRA NOVA DO MARANHÃO



TOMADA DE PREÇOS N° ____/2022- CPL

ANEXO VI

MODELO DE CARTA PROPOSTA

A
COMISSÃO PERMANENTE DE LICITAÇÃO
Ref.: TP N.º ____/2022 – CPL
Prezados Senhores,

1. Declaramos inteira submissão aos preceitos legais em vigor, especialmente os da Lei Federal n° 8.666/1993 com suas alterações e as cláusulas constantes deste edital.
2. Propomos a Prefeitura Municipal de Feira Nova do Maranhão/MA, pelo preço total a seguir indicado, a execução dos serviços objeto da Licitação em epigrafe, obedecendo as estipulações do correspondente Edital deste certame e asseverando que:
 - a) Os serviços deverão ser executados sob condições que atendam às determinações constantes nas Normas de Segurança e Proteção do Ministério do Trabalho.
 - b) Cumpriremos rigorosamente toda a legislação aplicável à execução dos serviços contratados, especialmente a referente a segurança e medicina do Trabalho.
 - c) Assumimos o compromisso de bem e fielmente prestar os serviços, objeto desta Licitação.
 - d) Em caso de divergência no preço apresentado em algarismos e por extenso, prevalecerá este último.
3. Propomos como preço total para a execução dos serviços descritos na **TOMADA DE PREÇOS N° 004/2022- CPL**, nos termos do Edital, o valor de **R\$ XXXX (XXXX)**, estando já incluídos neste valor todas as despesas com o fornecimento de materiais, equipamentos hidráulicos, eletromecânicos e elétricos, tributos, mão-de-obra, guarda de materiais e transporte, incidentes direta ou indiretamente na execução da obra.
4. Prazo de execução dos serviços: **XX (XXXXX)** dias consecutivos, contado a partir da data da assinatura da Ordem de Serviço, conforme cronograma, podendo ser prorrogado, a critério da Prefeitura Municipal de Feira Nova do Maranhão/MA.
5. O prazo de validade desta proposta é de **60 (sessenta) dias consecutivos**, a contar da data da sua entrega.
6. Anexos à Proposta: Planilha Orçamentária, Planilha de Composição dos Preços Unitários, Cronograma Físico-Financeiro, Planilha de Composição de Encargos Sociais e Composição do Percentual adotado para o Benefício e Despesas Indiretas-BDI.
7. Outras informações: Razão Social da Proponente, Endereço, Telefone, CNPJ N° XXXX, Inscrição Estadual e Inscrição Municipal, se houver, Banco XXXX, Agência n° XXXX e Conta Corrente n° XXXX.
8. Responsável pela Assinatura do Contrato: XXXX (Nome), CI n° XXXX, CPF n° XXXX.

Local, data.

Nome e Assinatura do Representante Legal



ESTADO DO MARANHÃO
PODER EXECUTIVO
PREFEITURA MUNICIPAL DE FEIRA NOVA DO MARANHÃO



TOMADA DE PREÇOS N° ____/2022- CPL

ANEXO VII

TERMO DE COMPROMISSO DE CUMPRIMENTO DA LEGISLAÇÃO TRABALHISTA, PREVIDENCIÁRIA
E DE SEGURANÇA E SAÚDE DO TRABALHO

A
COMISSÃO PERMANENTE DE LICITAÇÃO
Ref.: TP N.º ____/2022 – CPL

Prezados Senhores,

A empresa, inscrita no CNPJ n°, com sede
na, por intermédio de seu representante legal o
(a) Sr(a), R.G. n°, CPF n°
....., DECLARA para os fins de direito, caso seja
declarada vencedora do certame e celebrado o respectivo Contrato Administrativo, que se compromete a
observar a legislação trabalhista, previdenciária e de segurança e saúde do trabalho, responsabilizando-se
pela formalização e registro contratuais e pela previsão de gastos com meio ambiente do trabalho, incluindo
equipamentos de proteção.

Local, data.

Nome e assinatura do representante legal



ESTADO DO MARANHÃO
PODER EXECUTIVO
PREFEITURA MUNICIPAL DE FEIRA NOVA DO MARANHÃO



TOMADA DE PREÇOS Nº 004/2022- CPL

ANEXO VIII

MINUTA DO CONTRATO

Contrato nº XXXX/2022
Processo Administrativo Nº ____/2022

CONTRATAÇÃO DE EMPRESA DE ENGENHARIA PARA A CONSTRUÇÃO DE INFRAESTRUTURA PARA INSTALAÇÃO DE FEIRA LIVRE NO MUNICÍPIO DE FEIRA NOVA DO MARANHÃO, CONFORME TERMO DE CONVÊNIO Nº 910686/2021 - PROGRAMA AGROPECUÁRIA SUSTENTÁVEL.

O MUNICÍPIO DE FEIRA NOVA DO MARANHÃO - MA, através da Prefeitura Municipal de Feira Nova do Maranhão-MA, localizada a Praça Central – Centro, nesta cidade, inscrito no CNPJ sob o nº 01.616.041/0001-70, representada pela Sr^a **Luiza Coutinho Macedo**, inscrito no RG nº **019560942001-0 SSP-MA** e CPF nº **576.740.193-49 SSP/MA** e pela Secretaria Municipal de _____, órgão público, inscrita no CNPJ sob o nº _____, representada pelo(a) Secretário(a) Municipal de _____, o(a) Sr^o(^a) _____, inscrito(a) no CPF nº _____ e RG nº _____ SSP/____, doravante denominado **CONTRATANTE** e de outro lado a empresa _____, inscrita no CNPJ nº _____, localizada na _____, neste ato representada pelo(a) Sr^o(^a) _____, inscrito(a) no CPF nº _____ e RG _____, doravante designada simplesmente "CONTRATADA", tem, entre si, ajustado o presente contrato decorrente da TOMADA DE PREÇOS Nº 004/2022- CPL, submetendo-se as partes às disposições constantes Lei Federal nº 8.666/1993, suas alterações e pela Lei Complementar 123/2006, suas alterações e as cláusulas e condições seguintes:

CLAUSULA PRIMEIRA: DO OBJETO DO CONTRATO

Constitui objeto deste instrumento a **CONTRATAÇÃO DE EMPRESA DE ENGENHARIA PARA A CONSTRUÇÃO DE INFRAESTRUTURA PARA INSTALAÇÃO DE FEIRA LIVRE NO MUNICÍPIO DE FEIRA NOVA DO MARANHÃO, CONFORME TERMO DE CONVÊNIO Nº 910686/2021 - PROGRAMA AGROPECUÁRIA SUSTENTÁVEL**, conforme condições e especificações constantes do Anexo X - Projeto Básico e demais anexos do Edital.

PARÁGRAFO ÚNICO – O CONTRATANTE e a CONTRATADA vinculam-se plenamente ao presente contrato e aos documentos adiante enumerados que integram o Processo nº 043/2022 e o que são partes integrantes do contrato, independente de transcrição:

- a) Edital da TOMADA DE PREÇOS Nº ____/2022- CPL;



ESTADO DO MARANHÃO
PODER EXECUTIVO
PREFEITURA MUNICIPAL DE FEIRA NOVA DO MARANHÃO



- b) Projeto Básico;
- c) Proposta de Preços da CONTRATADA.

CLAUSULA SEGUNDA - DO REGIME DE EXECUÇÃO

O objeto do Contrato será executado de forma indireta sob o regime de empreitada por preço unitário.

CLAUSULA TERCEIRA - DO VALOR

O valor total deste Contrato é de R\$ XXXX (XXXX).

CLÁUSULA QUARTA – DOS RECURSOS ORÇAMENTÁRIOS

A despesa decorrente do objeto desta Licitação correrá a conta de recurso específico, em conformidade com a seguinte classificação Orçamentária:

02.10 - SECRETARIA DE AGRICULTURA E MEIO AMBIENTE

20.605.0664.1032.0000 - CONST. AMPLIAÇÃO E RESTAURAÇÃO DE MERCADOS, FEIRAS E MATADOUROS

4.4.90.51.00 - Obras e Instalações

CLÁUSULA QUINTA – DOS ACRÉSCIMOS E SUPRESSÕES

A CONTRATADA fica obrigada a aceitar, nas mesmas condições contratuais, os acréscimos e ou supressões que se fizerem necessários, até o limite estabelecido no art. 65º, §1º da lei 8.666/1993.

CLAUSULA SEXTA - DO PRAZO DE EXECUÇÃO E VIGÊNCIA

PARÁGRAFO PRIMEIRO - O prazo para a execução dos Serviços objeto desta licitação será de _____ (_____) meses após emissão da Ordem de Serviço podendo ser prorrogado nos termos do § 1º do artigo 57 da Lei 8.666/1993;

PARÁGRAFO SEGUNDO - O presente Contrato terá vigência de _____ (_____) meses, contados a partir da sua assinatura, admitida a prorrogação nos termos da lei, mediante termo aditivo, persistindo as obrigações acessórias, especialmente as decorrentes de correção de defeitos.

CLAUSULA SETIMA - DA FISCALIZAÇÃO E MEDIÇÃO DOS SERVIÇOS

SUBCLÁUSULA PRIMEIRA - A coordenação do contrato, bem como a Fiscalização da execução da obra será realizada pela Prefeitura Municipal de Feira Nova do Maranhão-MA, por técnicos designados na forma do Art. 67, da Lei 8.666/93.

SUBCLÁUSULA SEGUNDA - A Fiscalização das obras/serviços será feita diretamente por uma equipe técnica que atuará sob a responsabilidade de um Coordenador formalmente designado na forma do Art. 67 da Lei nº 8.666/93, a quem compete verificar se a Contratada está executando os trabalhos, observando o contrato e os documentos que o integram.

SUBCLÁUSULA TERCEIRA - A Fiscalização terá poderes para agir e decidir perante a Contratada, inclusive rejeitando serviços que estiverem em desacordo com o Contrato, com as Normas Técnicas da ABNT e com a melhor técnica consagrada pelo uso, obrigando-se desde já a Contratada a assegurar e facilitar o acesso da

Praça Central, s/n – Centro – CEP: 65.995-000 – Feira Nova do Maranhão – MA
CNPJ: 01.616.041/0001-70



ESTADO DO MARANHÃO
PODER EXECUTIVO
PREFEITURA MUNICIPAL DE FEIRA NOVA DO MARANHÃO



Fiscalização, aos serviços, e a todos os elementos que forem necessários ao desempenho de sua missão.

SUBCLÁUSULA QUARTA - A Fiscalização terá plenos poderes para sustar qualquer serviço que não esteja sendo executado dentro dos termos do Contrato, dando conhecimento do fato à autoridade competente, responsável pela execução do contrato.

SUBCLÁUSULA QUINTA - Cabe à Fiscalização verificar a ocorrência de fatos para os quais haja sido estipulada qualquer penalidade contratual. A Fiscalização informará ao setor competente quanto ao fato, instruindo o seu relatório com os documentos necessários, e em caso de multa, a indicação do seu valor.

SUBCLÁUSULA SEXTA - Das decisões da Fiscalização poderá a Contratada recorrer à autoridade competente, responsável pelo acompanhamento do contrato, no prazo de 10 (dez) dias úteis da respectiva comunicação. Os recursos relativos a multas serão feitos na forma prevista na respectiva cláusula.

SUBCLÁUSULA SÉTIMA - A ação e/ou omissão, total ou parcial, da Fiscalização não eximirá a Contratada da integral responsabilidade pela execução do objeto deste contrato.

SUBCLÁUSULA OITAVA - Quaisquer exigências da FISCALIZAÇÃO inerentes ao objeto do contrato deverão ser prontamente atendidas pela CONTRATADA, sem ônus para a CONTRATANTE.

SUBCLÁUSULA NOVA - A CONTRATANTE se reserva o direito de rejeitar no todo ou em parte, os serviços executados em desacordo com o contrato.

SUBCLÁUSULA DÉCIMA - Sem prejuízo da plena responsabilidade da CONTRATADA, todos os trabalhos contratados estarão sujeitos a mais ampla e irrestrita FISCALIZAÇÃO, a qualquer hora, e em toda a área abrangida pelo serviço, por pessoas devidamente credenciadas.

SUBCLÁUSULA DÉCIMA PRIMEIRA - A CONTRATANTE se fará presente no local dos serviços por seu fiscal credenciado.

SUBCLÁUSULA DÉCIMA SEGUNDA - A FISCALIZAÇÃO compete o acompanhamento e amplo controle da execução dos serviços, até a sua conclusão.

SUBCLÁUSULA DÉCIMA TERCEIRA - As instruções e demais comunicações da FISCALIZAÇÃO a CONTRATADA devem ser expedidas por escrito, cabendo ainda fazer seus registros no Livro de Ocorrências diárias.

SUBCLÁUSULA DÉCIMA QUARTA - Os serviços serão medidos mensalmente, conforme cronograma físico-financeiro e os preços unitários serão os constantes da Proposta de Preços vencedora aprovada.



ESTADO DO MARANHÃO
PODER EXECUTIVO
PREFEITURA MUNICIPAL DE FEIRA NOVA DO MARANHÃO



SUBCLÁUSULA DÉCIMA QUINTA - As medições constarão de Folhas-Resumo, memória de cálculo e planilhas contendo a relação de serviços, quantidades, unidades, preços unitários, parciais e totais.

CLAUSULA OITAVA - DA EXECUÇÃO E DAS CONDIÇÕES DO PAGAMENTO

PARÁGRAFO PRIMEIRO - Os pagamentos das obras/serviços serão efetuados em cumprimento ao Cronograma Físico - Financeiro apresentado pela CONTRATADA, de acordo com as medições, com base nos preços unitários propostos e contra apresentação da Nota Fiscal devidamente atestada pela FISCALIZAÇÃO da Prefeitura Municipal, formalmente designada, acompanhada do Relatório dos trabalhos desenvolvidos e do respectivo Boletim de Medição referente ao mês de competência.

PARÁGRAFO SEGUNDO - O pagamento da primeira nota fiscal/fatura, correspondente a primeira Medição dos serviços, somente poderá ocorrer mediante a apresentação dos seguintes documentos:

- Anotação de Responsabilidade Técnica (ART) de execução da obra;
- Anotação de Responsabilidade Técnica (ART) da fiscalização da obra;

PARÁGRAFO TERCEIRO - O pagamento referente a cada Medição estará condicionado a comprovação da Regularidade Fiscal da Contratada, devendo esta demonstrar tal situação em todos os seus pedidos de pagamentos por meio da seguinte documentação:

- Certidão Conjunta Negativa de Débitos Relativos a Tributos Federais, Dívida Ativa da União e Previdenciária;
- Certidão Negativa perante ao Fundo de Garantia por tempo de Serviço, através da apresentação do Certificado de Regularidade do FGTS - CRF;
- Certidão Negativa de Débitos Trabalhistas - CNDT;
- Certidão Negativa quanto aos Tributos Estaduais;
- Certidão Negativa quanto aos Tributos Municipais.

PARÁGRAFO QUARTO - Nas Faturas/Notas Fiscais deve ser destacado o número do Contrato. As mesmas, só serão liberadas para pagamento depois de aprovadas pela área gestora e deverão estar isentas de erros ou omissões, sem o que, serão, de forma imediata, devolvidas a CONTRATADA para correções, não se alterando a data de adimplemento da obrigação.

PARÁGRAFO QUINTO - Os documentos de cobrança indicarão obrigatoriamente, o número e a data da Nota de Empenho, emitida pela Prefeitura Municipal e que cubram a execução dos Serviços.

PARÁGRAFO SEXTO - É de inteira responsabilidade da CONTRATADA, a entrega a Prefeitura Municipal dos documentos de cobrança acompanhados dos seus respectivos anexos de forma clara, objetiva e ordenada, que, se não atendido, implica em desconsideração pela Prefeitura Municipal dos prazos estabelecidos.

PARÁGRAFO SÉTIMO - Nenhum pagamento será efetuado à Contratada enquanto estiver pendente de liquidação de qualquer obrigação financeira, que lhe for imposta em virtude da penalidade, ou inadimplência contratual sob responsabilidade da licitante Contratada.

PARÁGRAFO OITAVO - Não constituem motivos de pagamento pela Prefeitura Municipal de Feira Nova do Maranhão-MA serviços desnecessários a execução das obras e que forem realizados sem autorização prévia da Fiscalização. Não terá faturamento, serviço algum que não se enquadre na forma de pagamento



ESTADO DO MARANHÃO
PODER EXECUTIVO
PREFEITURA MUNICIPAL DE FEIRA NOVA DO MARANHÃO



estabelecida no Edital.

PARÁGRAFO NONO - Somente serão pagos os materiais utilizados ou assentados e equipamentos instalados.

PARÁGRAFO DÉCIMO - A fatura deverá vir acompanhada da documentação relativa à aprovação por parte da Fiscalização do serviço faturado, indicando a data da aprovação do evento, que será considerada como data final de adimplimento da obrigação, conforme estabelece o Art. 9º do Decreto 1.054, de 07 de fevereiro de 1994.

PARÁGRAFO DÉCIMO PRIMEIRO - As faturas apenas serão liberadas para pagamento depois de aprovadas pela Prefeitura Municipal de Feira Nova do Maranhão-MA e se não contiverem erros ou omissões, sem o que serão, de forma imediata, devolvidas à Contratada para correções, não se alterando a data de adimplimento da obrigação em conformidade com o parágrafo anterior.

PARÁGRAFO DÉCIMO SEGUNDO - O cronograma Físico-financeiro apresentado pela licitante deve atender as exigências deste Termo ser entendido como primeira estimativa de evento dos serviços objeto desta licitação. Com base no cronograma de licitação, será ajustado um cronograma de execução de acordo com a programação física e financeira existente por ocasião da assinatura do contrato ou de outro documento hábil.

CLAUSULA NONA - DAS OBRIGAÇÕES DA CONTRATADA

Competirá a CONTRATADA:

- a) Responsabilizar-se pela aquisição/transporte e aplicação de todo material necessário à execução dos serviços, com base nas Especificações Técnicas e Planilhas de Custos.
- b) Responsabilizar-se por quaisquer danos que venham causar na infraestrutura existente na área de trabalho (cercas, estradas, casas etc.) durante a execução dos serviços.
- c) Providenciar junto ao Conselho Regional de Engenharia e Agronomia-CREA/Conselho de Arquitetura e Urbanismo - CAU as Anotações de Responsabilidade Técnica-ARTs/Registros de Responsabilidade Técnica - RRTs referentes ao objeto do contrato e especialidades pertinentes, nos termos da Lei nº 6.496/77.
- d) Comunicar-se, sempre que necessário, formalmente com a Prefeitura Municipal, através de fax, e no caso de informações mais extensas e/ou transferências de arquivos, pelo correio eletrônico.
- e) Assumir a inteira responsabilidade pelo transporte interno e externo do pessoal e dos insumos até o local das obras/Serviços e fornecimentos.
- f) Exercer a vigilância e proteção de todos os materiais no local das obras/Serviços e fornecimentos.
- g) Colocar tantas frentes de Serviços quantas forem necessárias, para possibilitar a perfeita execução das obras/Serviços e fornecimentos no prazo contratual.
- h) Responsabilizar-se pelo fornecimento de toda mão-de-obra, bem como todo o material necessário à execução dos Serviços objeto do contrato.
- i) Responsabilizar-se por todos os ônus e obrigações concernentes à Legislação tributária, trabalhista, securitária, previdenciária, e quaisquer encargos que incidam sobre os materiais e equipamentos, os quais, exclusivamente, correrão por sua conta, inclusive o registro do Serviço contratado junto ao Conselho Regional de Engenharia e Agrônômia CREA/CAU do local de execução das obras e Serviços.
- j) Manter Preposto, no local de Serviço, para representá-la na execução do objeto contratado (artigo 68, da Lei Federal nº 8.666/1993).
- k) Responsabilizar-se, desde o início das obras até o encerramento do contrato, pelo pagamento integral das



ESTADO DO MARANHÃO
PODER EXECUTIVO
PREFEITURA MUNICIPAL DE FEIRA NOVA DO MARANHÃO



despesas do canteiro referentes a água, energia, telefone, taxas, impostos e quaisquer outros tributos que venham a ser cobrados.

- l) Para liberação da última fatura, faz-se necessário apresentar:
- 1.1) Certidão de quitação de débitos, referente às despesas com água, energia, taxas, impostos e quaisquer outros tributos que venham a ser cobrados;
 - 1.2) Relatório fotográfico de todas as etapas da obra;
 - 1.3) Anotação de Responsabilidade Técnica - ART/ Registro de Responsabilidade Técnica - RRT devidamente registrada no CREA/CAU.
- m) **Durante a execução dos Serviços e obras, caberá a contratada as seguintes medidas:**
- m.1) Instalar e manter no canteiro de obras 01 (uma) placa de identificação da obra com as seguintes informações: nome da empresa (contratada), RT pela obra com a respectiva Anotação de Responsabilidade Técnica-ART/Registro de Responsabilidade Técnica - RRT, n° do Contrato e CONTRATANTE (SAF), conforme Lei n° 5.194/1966 e resolução CONFEA n° 198/1971;
 - m.2) A placa de identificação das obras e Serviços deverá ser afixada em local de fácil visualização e deverá estar em conformidade com os modelos e padrões estabelecidos pelo órgão contratante, permanecendo desta forma até a conclusão da obra e sobre permanente manutenção.
 - m.3) Manter no canteiro de obras um Diário de Ocorrências, no qual serão feitas anotações diárias referentes ao andamento dos Serviços, qualidade dos materiais, mão-de-obra, etc, como também reclamações, advertências e principalmente problemas de ordem técnica que requeiram solução por uma das partes. Este diário, devidamente rubricado pela Fiscalização e pela CONTRATADA em todas as vias, ficará em poder da CONTRATANTE após a conclusão das obras/Serviços;
 - m.4) Obedecer as normas de higiene e prevenção de acidentes, a fim de garantir a salubridade e a segurança no canteiro de Serviços;
 - m.5) Responder financeiramente, sem prejuízo de medidas outras que possam ser adotadas por quaisquer danos causados à União, Estado, Município ou terceiros, em razão da execução das obras/Serviços; e,
 - m.6) Fazer com que os componentes da equipe de mão-de-obra operacional (operários) exerçam as suas atividades, devidamente uniformizados, em padrão único (farda) e fazendo uso dos equipamentos de segurança requeridos para as atividades desenvolvidas, em observância à Legislação pertinente.
- n) Na execução dos Serviços, objeto da presente licitação, a contratada deverá atender as seguintes normas e praticas complementares:
- n.1) Projetos, Normas Complementares e demais especificações Técnicas;
 - n.2) Códigos, leis, decretos, portarias e normas federais, estaduais e municipais, inclusive normas de concessionárias de Serviços públicos;
 - n.3) Instruções e resoluções dos órgãos do sistema CREA-CONFEA;
 - n.4) Normas técnicas da ABNT e do INMETRO, e principalmente no que diz respeito aos requisitos mínimos de qualidade, utilidade, resistência e segurança.
- o) A CONTRATADA deverá ter em seu quadro de empregados egressos do sistema prisional, no quantitativo de acordo com o artigo 3º, da Lei Estadual n° 9.116/2010.
- p) A CONTRATADA é obrigada a manter, durante toda a execução do contrato, as condições de Habilitação e qualificação exigidas na licitação.
- q) Fornecer e utilizar, na execução dos serviços, equipamentos e mão-de-obra adequados e materiais novos e de primeira qualidade;



ESTADO DO MARANHÃO
PODER EXECUTIVO
PREFEITURA MUNICIPAL DE FEIRA NOVA DO MARANHÃO



- r) Responder por todos os ônus referentes aos serviços ora contratados, desde os salários do pessoal, neles empregados, como também os encargos trabalhistas, previdenciários, fiscais e comerciais, que venham a incidir sobre o presente Contrato;
- s) Todo e qualquer dano causado ao meio ambiente, é de inteira responsabilidade da CONTRATADA, que ficará sujeita as penalidades previstas na legislação ambiental vigente.
- t) Efetuar análise minuciosa de todo o Projeto Básico e Especificações Técnicas, esclarecendo junto à CONTRATANTE toda e qualquer dúvida sobre detalhes construtivos, materiais a serem aplicados e, possíveis interferências que porventura não tenham sido suficientemente esclarecidas;
- u) A ausência de previsão expressa neste item não exclui outras que estejam dispostas no bojo do Projeto Básico, edital e contrato.
- v) Executar o objeto da licitação de acordo com as especificações técnicas citadas no Projeto Básico, não se admitindo quaisquer modificações sem a prévia autorização da CONTRATANTE.
- w) Responsabilizar-se pelo cumprimento das prescrições referentes às leis trabalhistas, previdência social e de segurança do trabalho, em relação a seus empregados;
- x) Fornecer mão de obra adequada e capacitada a execução dos serviços
- y) É obrigação da contratada manter a caução válida e atualizada até o Termo de Encerramento Físico Definitivo.
- z) A contratada deverá conceder o livre acesso aos documentos e registros contábeis da empresa, referente ao objeto contratado aos órgãos de controle interno e externo da CONTRATANTE.

CLÁUSULA DECIMA - DAS OBRIGAÇÕES DA CONTRATANTE

Competirá a CONTRATANTE:

- a) Exercer a fiscalização dos serviços por servidores especialmente designados, na forma prevista na Lei nº. 8666/93;
- b) Liberar o local e permitir o livre acesso dos empregados da Contratada para execução dos serviços solicitados;
- c) Prestar as informações e os esclarecimentos que venham a ser solicitados pelos empregados da Contratada;
- d) Alocar os recursos financeiros necessários para cobrir as despesas de execução do Contrato;
- e) Acompanhar e fiscalizar a execução dos serviços;
- f) Informar, por escrito, qualquer evento que esteja fora da rotina de trabalho, indicando horário, local e pessoal responsável;
- g) Exigir da Contratada a imediata correção de serviços mal executados e substituição de equipamentos e acessórios em desacordo com o especificado no contrato;
- h) Receber, conferir e atestar a nota fiscal/documentos de cobrança;
- i) Efetuar os pagamentos a CONTRATADA, de acordo com a forma e prazo estabelecidos neste instrumento, observando as normas administrativas e financeiras em vigor;
- j) Notificar a CONTRATADA a respeito de quaisquer irregularidades constatadas na prestação de Serviços;
- k) Proceder as advertências, multas e demais cominações legais pelo descumprimento das obrigações assumidas pela CONTRATADA.



ESTADO DO MARANHÃO
PODER EXECUTIVO
PREFEITURA MUNICIPAL DE FEIRA NOVA DO MARANHÃO



CLAUSULA DECIMA PRIMEIRA - DAS SANÇÕES

O descumprimento, total ou parcial, de qualquer das obrigações ora estabelecidas, sujeitará a CONTRATADA às sanções previstas na Lei Federal nº 8.666/1993 e demais normas pertinentes a espécie.

PARÁGRAFO PRIMEIRO - Nos casos de mora ou atraso na execução, será cobrada multa 2% (dois por cento) incidentes sobre valor da etapa ou fase em atraso.

PARÁGRAFO SEGUNDO - Além da multa indicada no parágrafo anterior, a CONTRATANTE poderá, garantida a prévia defesa, aplicar a CONTRATADA, na hipótese de inexecução total ou parcial do Contrato, as seguintes sanções:

- a) Advertência;
- b) Multa de 10% (dez por cento) sobre o valor total deste Contrato;
- c) Suspensão temporária de participar em licitação e impedimento de contratar com a Administração, pelo prazo de até 02 (dois) anos;
- d) DECLARAÇÃO de inidoneidade para licitar ou contratar com a Administração Pública enquanto perdurarem os motivos determinantes da punição ou até que seja promovida a reabilitação perante a própria autoridade que aplicou a penalidade;
- e) As sanções previstas nas alíneas "a", "c" e "d" poderão ser aplicadas conjuntamente com a prevista na alínea "b".

PARÁGRAFO TERCEIRO - Caberá ao Fiscal do Contrato ou, não tendo sido esse designado, ao Prefeito Municipal, propor a aplicação das penalidades previstas, mediante relatório circunstanciado, apresentando provas que justifiquem a proposição.

PARÁGRAFO QUARTO - Após a aplicação de qualquer penalidade será feita comunicação escrita a CONTRATADA e publicação no Diário Oficial do Estado do Maranhão, constando o fundamento legal, excluídas os casos de aplicação das penalidades de advertência e multa de mora.

PARÁGRAFO QUINTO - As multas a que se referem os parágrafos anteriores serão descontadas dos pagamentos devidos pela CONTRATANTE ou cobradas diretamente da empresa, amigável ou judicialmente.

PARÁGRAFO SEXTO - As multas deverão ser recolhidas no prazo de 05 (cinco) dias úteis, contados da data da Notificação, em conta bancária a ser informada pela CONTRATANTE.

PARÁGRAFO SÉTIMO - Nenhum pagamento será feito a CONTRATADA antes de pagas ou relevadas as multas que lhe tenham sido aplicadas.

CLÁUSULA DECIMA SEGUNDA - DA RESCISÃO

A CONTRATANTE poderá rescindir administrativamente o presente Contrato nas hipóteses previstas no artigo 78, da Lei Federal nº 8.666/1993, que ocorrerá nos termos do artigo 79 do mesmo diploma legal, sem que caiba a CONTRATADA direito a qualquer indenização e sem prejuízo das penalidades pertinentes.

PARÁGRAFO PRIMEIRO - A inadimplência de cláusulas e condições estabelecidas neste Contrato assegurará a CONTRATANTE o direito de dá-lo por rescindido, unilateralmente, mediante Notificação por ofício entregue diretamente ou por via postal, sem prejuízo da aplicação das penalidades que se demonstrarem cabíveis, em processo administrativo regular.

PARÁGRAFO SEGUNDO - A hipótese do não requerimento da Medição ou paralisação não justificada da obra por tempo superior a 30 (trinta) dias, ensejará a rescisão unilateral do presente instrumento contratual por parte



ESTADO DO MARANHÃO
PODER EXECUTIVO
PREFEITURA MUNICIPAL DE FEIRA NOVA DO MARANHÃO



da contratante segundo os termos expostos no parágrafo anterior.

CLÁUSULA DECIMA TERCEIRA: DO REAJUSTAMENTO

PARÁGRAFO PRIMEIRO - Na hipótese de o prazo da execução da obra exceder ao período de execução contratualmente previsto, caso esse atraso não seja atribuído ao CONTRATADO, este contrato poderá ser reajustado pelo Índice Nacional de Custo da Construção do Mercado (INCC-M), mediante solicitação do CONTRATADO.

PARÁGRAFO SEGUNDO - O reajuste de que trata esta cláusula somente poderá ser concedido pela FISCALIZAÇÃO a partir de 1 (um) ano contado da data de apresentação da data-base da planilha orçamentária, mediante justificativa da variação do custo de produção no período.

PARÁGRAFO TERCEIRO - Os preços apresentados pela licitante vencedora serão irajustáveis pelo período 12 (doze) meses contados a partir da data apresentação da proposta. Após esse período os mesmos serão reajustados para cobrir alterações no custo dos insumos na mesma proporção da variação verificada no Índice para Obras Públicas Portuárias, apurados pela Fundação Getúlio Vargas – FGV, aplicando-se a seguinte fórmula:

$$R = \frac{I1 - I0}{I0} \times V$$

R = Valor da parcela de reajustamento procurado I0 = Índice de preço verificado no mês de apresentação da Proposta que deu origem ao contrato.

I1 = Índice de preço referente ao mês de reajustamento

V = Valor a Preços Iniciais da parcela do contrato de obra ou serviço a ser reajustado.

PARÁGRAFO QUARTO - Caso o índice estabelecido para reajustamento venha a ser extinto ou de qualquer forma não possa mais ser utilizado, será adotado em substituição o que vier a ser determinado pela legislação então em vigor.

PARÁGRAFO QUINTO - Na ausência de previsão legal quanto ao índice substituto, as partes elegerão novo índice oficial, para reajustamento do preço do valor remanescente.

PARÁGRAFO SEXTO - Fica a CONTRATADA obrigada a apresentar memória de cálculo referente ao reajustamento de preços do valor remanescente, sempre que este ocorrer.

CLAUSULA DECIMA QUARTA- DAS COMUNICAÇÕES

Qualquer comunicação entre as partes a respeito do presente Contrato, só produzirá efeitos legais se processada por escrito, mediante protocolo ou outro meio de registro, que comprove a sua efetivação, não sendo consideradas comunicações verbais.

CLAUSULA DECIMA QUINTA - DA PUBLICAÇÃO

A CONTRATANTE fará publicar o resumo do presente Contrato no Diário Oficial do Estado do Maranhão, após sua assinatura, obedecendo ao prazo previsto no Parágrafo Único, do Artigo 61, da Lei Federal nº 8.666/1993.

CLAUSULA DECIMA SEXTA - DO FORO

As partes elegem do Foro da Comarca de Riachão, Estado do Maranhão, com renúncia expressa a qualquer outro, por mais privilegiado que seja, para dirimir as questões judiciais relativas ou resultantes do presente



ESTADO DO MARANHÃO
PODER EXECUTIVO
PREFEITURA MUNICIPAL DE FEIRA NOVA DO MARANHÃO



contrato.

E, para firmeza e como prova de assim haverem, entre si, ajustado e contratado, é lavrado o presente instrumento em 03 (três) vias de igual teor, que, depois de lido e achado conforme, é assinado pela Contratada e pelas testemunhas abaixo nomeadas.

_____ (MA), _____ de _____ de 2022.

CONTRATANTE

CONTRATADO(A)

TESTEMUNHAS:

_____ / CPF/MF _____

_____ / CPF/MF _____



ESTADO DO MARANHÃO
PODER EXECUTIVO
PREFEITURA MUNICIPAL DE FEIRA NOVA DO MARANHÃO



TOMADA DE PREÇOS Nº 004/2022- CPL

ANEXO IX

ANEXO X - TERMO DE REFERÊNCIA/PROJETO BÁSICO

CONSTRUÇÃO DE INFRAESTRUTURA PARA INSTALAÇÃO DE FEIRA LIVRE NO
MUNICÍPIO DE FEIRA NOVA DO MARANHÃO

PROJETO BÁSICO



ESTADO DO MARANHÃO
PREFEITURA MUNICIPAL DE FEIRA NOVA DO MARANHÃO-MA
CNPJ:01.616.041/0001-70



PROJETO BÁSICO

CONSTRUÇÃO DE MERCADO MUNICIPAL DE
FEIRA NOVA DO MARANHÃO-MA

PREFEITURA DE
FEIRA NOVA

DOCUMENTAÇÃO COMPLEMENTAR:

- ✓ MEMORIAL DESCRITIVO
- ✓ COMPOSIÇÃO DO BDI
- ✓ ENCARGOS SOCIAIS
- ✓ MEMÓRIA DE CÁLCULO DOS QUANTITAVOS DA PLANILHA ORÇAMENTÁRIA;
- ✓ PLANILHA ORÇAMENTÁRIA
- ✓ CRONOGRAMA FÍSICO-FINANCEIRO
- ✓ COMPOSIÇÕES DE CUSTOS UNITÁRIOS
- ✓ ART

SETEMBRO DE 2022



MEMORIAL DESCRITIVO

TIPO DE OBRA: CONSTRUÇÃO DE MERCADO MUNICIPAL
MUNICÍPIO: FEIRA NOVA DO MARANHÃO

I - OBJETIVO:

O presente Memorial Descritivo tem por finalidade descrever as características e especificações técnicas dos serviços necessários para a execução da construção do Mercado Municipal de Feira Nova do Maranhão-MA, esclarecendo e complementando de forma sucinta as informações constantes nos desenhos anexos, bem como fixa que a execução dos serviços obedecerá às normas e métodos da ABNT.

Em caso de divergência entre esta especificação e o Projeto, deverá consultar o Responsável Técnico que acompanhará a execução da obra. Nenhuma modificação poderá ser feita no Projeto ou durante a execução deste, sem o consentimento escrito e assinado do Responsável Técnico.

II - ESPECIFICAÇÃO TÉCNICA

1.1. SERVIÇOS PRELIMINARES

No início da obra deverá ser instalada, em local visível, uma placa de obra, Anotação de Responsabilidade Técnica (ART) e deverão ser observados todas as normas e segurança física com uso de equipamentos de proteção individual (EPI's).

A placa de Obra deverá ser confeccionada em chapa de aço galvanizado, com dimensões de base=3,00m e altura=2,00m.

A locação da obra será executada através de gabarito com tábuas corridas de madeira de 2ª qualidade, não aparelhada.

1.2. INFRAESTRUTURA

As escavações necessárias à construção de fundações e as que se destinam a obras permanentes serão executadas de modo a não ocasionar danos. Ela dependerá da natureza do solo, características do local e do volume escavado. Em alguns casos, as escavações poderão ser levadas até uma profundidade superior à projetada, até que se encontrem as condições necessárias de suporte para apoio das estruturas, a critério da Fiscalização.

Fundação em pedra argamassada: As fundações sob a alvenaria, da casa do quadro de distribuição, serão do tipo corrida, com 70% de pedra de mão, com dimensões de acordo com o projeto e utilizando argamassa de cimento, cal e areia fina no traço 1:4. Serão empregadas rochas graníticas, ou de durezas equivalentes, dispostas de tal modo a atender com perfeição ao fim de que se destinam; 13 As pedras, ao serem jogadas na cava, devem ser apiloadas antes do lançamento da argamassa. Este processo deve se repetir até que a última camada de argamassa se igual e ao nível do terreno.

1.3. ALVENARIA DE VEDAÇÃO

As paredes da edificação serão executadas em alvenaria de tijolo cerâmico furado na vertical, com dimensões de 9x19x29cm.

As alvenarias de tijolos serão executadas com tijolos furados. Todos os tijolos



ESTADO DO MARANHÃO
PREFEITURA MUNICIPAL DE FEIRA NOVA DO MARANHÃO-MA
CNPJ:01.616.041/0001-70



devem ser resistentes e bem assados, isentos de falhas e de superior qualidade. Os tijolos serão ligeiramente molhados, antes da colocação. Para assentamento dos tijolos serão utilizadas argamassas 1:8 de cimento, areia média e aditivo aglutinante. As fiadas serão niveladas, alinhadas e aprumadas perfeitamente. As juntas terão espessura máxima de 15mm. Admitindo-se um máximo de 25mm.

As alvenarias recém-concluídas deverão ser mantidas ao abrigo das chuvas. Não será permitido o uso de tijolos com os furos voltados no sentido da espessura das paredes. Para perfeita aderência nos casos de justaposição de alvenaria de tijolos e superfícies de concreto, estas serão chapiscadas, com argamassa mista de cimento e areia grossa no traço de 1:4. Lateralmente, junto aos pilares, as alvenarias serão amarradas com ferro de espera previamente fincados. Os vãos de portas e janelas levarão vergas de concreto armado, com traspasse mínimo de $\frac{1}{4}$ do vão, para cada lado.

1.4. SUPERESTRUTURA

Correrá por conta do Executante a realização de todos os escoramentos julgados necessários. A execução das estruturas implicará na responsabilidade integral da Construtora pela resistência das mesmas e pela estabilidade da obra.

O concreto a ser utilizado deverá satisfazer as condições previstas em projeto (Fck, "slumps", etc.), bem como a forma de aplicação estabelecida nas Normas Brasileiras.

As barras de aço não deverão apresentar excesso de ferrugem, manchas de óleo, argamassa aderente ou qualquer outra substância que impeça uma perfeita aderência ao concreto.

Antes e durante o lançamento do concreto, as plataformas de serviço (andaimés, balancins, etc.), deverão estar firmes de modo a não provocarem deslocamentos das armaduras.

A armadura não poderá ficar em contato direto com a forma, obedecendo-se para isso, a distância mínima prevista pela ABNT NBR-6118 em seu item 6.3.3.1. As barras de espera deverão estar razoavelmente limpas, evitando-se excessiva oxidação das mesmas.

1.5. REVESTIMENTO E PINTURAS

Chapisco: O chapisco deverá ser executado com argamassa de cimento e areia grossa, no traço 1:3, que deverá ter consistência fluida e ser constituída de areia grossa, com dimensão máxima de 4mm. Deverá apresentar espessura máxima de 5mm, textura aberta, com superfície irregular e descontínua, de forma a permitir a visualização de pequenas áreas da base.

Reboco: Com a superfície ainda úmida procede-se a execução do chapisco, e posteriormente a do reboco. A argamassa deverá ter consistência adequada ao uso, compatível com o processo de aplicação, constituída de areia média, com dimensão máxima de 1,2mm, e cimento. Deverá ser usado um traço de cimento, areia fina e aditivo, na proporção 1:6.

Revestimento cerâmico: Revestimento cerâmico 25 x 35 cm, PEI-3 ou 4, com placas tipo grés.





ESTADO DO MARANHÃO
PREFEITURA MUNICIPAL DE FEIRA NOVA DO MARANHÃO-MA
CNPJ:01.616.041/0001-70



Pintura: As superfícies de paredes acabadas com reboco, após lixamento, receberão aplicação de pintura com tinta acrílica, em duas demãos, na cor branco ou com outra cor em detalhes especificados em projeto.

1.6. PAVIMENTAÇÃO

Na pavimentação de cerâmica, as peças serão assentadas de modo a deixar juntas perfeitamente alinhadas, de espessura mínima e tomadas a cimento branco ou Portland comum. Para o assentamento de cerâmica será usado argamassa colante. As juntas não deverão exceder a 2mm.

Será executado piso em concreto armado com resistência de 20 MPA. Deve-se cuidar para que as condições climáticas não interfiram na aplicação e cura do concreto. Não deve ser executado em dias chuvosos e deve ser protegido da ação direta do sol logo após a aplicação. O concreto deve ser curado com molhagens diárias, durante 7 dias.

A execução de calçada em concreto deverá ter o traço 1:3:5, e= 6cm, a fim de garantir a resistência necessária para sua função. A calçada deverá ter piso tátil direcional e de alerta, e deverá ser executado conforme projeto de acessibilidade.

1.7. ACESSIBILIDADE

Deverão ser executadas rampas de acessibilidade na calçada, a fim de garantir acessibilidade a todos, sendo executada conforme projeto. As entradas em concordância com as rampas deverão ser inclinadas para garantir o acesso interno ao mercado.

O piso tátil será executado com placas de concreto pré-moldadas.

1.8.1 ESQUADRIAS

As esquadrias deverão ser executadas de acordo com o projeto, com acabamento perfeito, sem falhas de fabricação e deverão ser perfeitamente alinhadas e aprumadas. Todas as portas e janelas deverão obedecer às dimensões de vão livre cotadas no projeto arquitetônico. As portas serão de alumínio de abrir e o portão será de ferro, com sistema de correr.

1.9. CERCA COM MOURÕES DE CONCRETO, RETO, H=2,30 M, ESPAÇAMENTO DE 2,5 M, CRAVADOS 0,5 M, COM 4 FIOS DE ARAME DE AÇO OVALADO 15X17 - FORNECIMENTO E INSTALAÇÃO. AF_05/2020

Será instalada em torno do mercado municipal, conforme projeto arquitetônico. A cerca terá estrutura em mourões de concreto reto, altura livre de 2,30 metros e espaçado a cada 2,5 metros. A tela será em arame de aço ovalado 15x17. Nos locais dos acessos, serão feitos portões de mesmo material. Toda a estrutura, juntamente com o telamento, receberá pintura em esmalte com 2 demãos e 1 demão de zarcão para esquadria de ferro.

1.10. INSTALAÇÕES SANITÁRIAS

A instalação sanitária deverá obedecer às normas da ABNT, inclusive o



ESTADO DO MARANHÃO
PREFEITURA MUNICIPAL DE FEIRA NOVA DO MARANHÃO-MA
CNPJ:01.616.041/0001-70



dimensionamento, e em conformidade com as especificações a seguir. A tubulação deverá ser de PVC rígido soldável, correrão embutidos nas alvenarias ou no solo, conforme projeto de arquitetura. O caimento das canalizações de esgoto será no máximo de 1% para tubos de 100mm e 2% para tubos de 50mm. As cavas abertas no solo para assentamento das canalizações só poderão ser fechadas após a verificação das condições das juntas, tubos, proteção dos mesmos, níveis e declividades. A rede deverá ser executada de tal maneira, que tenha caimento perfeito e compatível com cada diâmetro do tubo empregado. Os esgotos gerados serão coletados pelos tubos e passarão por caixa de inspeção e conduzidas à fossa séptica. No ponto sanitário deverá conter todos os equipamentos e conexões necessárias para uma perfeita instalação da rede sanitária.

1.11. INSTALAÇÕES HIDRÁULICA

A instalação hidráulica deverá obedecer às normas da ABNT, inclusive o dimensionamento. A tubulação deverá ser de PVC rígido soldável. A quantidade de pontos deverá estar em conformidade com o projeto. A instalação de água será feita em tubos de PVC rígido de diâmetros variados que alimentarão todos os aparelhos sanitários e demais ambientes que possuem lavatório e pias. A alimentação será feita pela rede de distribuição de água potável implantada na rua. Todos os acessórios dos banheiros, deverão ser de boa qualidade.

1.12. INSTALAÇÕES ELÉTRICA

A instalação elétrica deverá obedecer às normas da ABNT, inclusive o dimensionamento. A fiação deverá ser de cobre com revestimento anti-chama. Toda construção será provida de pontos de luz no teto e as tomadas serão de acordo com necessidades locais. Todos os materiais deverão ser de boa qualidade. As execuções das instalações elétricas deverão seguir rigorosamente o projeto, detalhes e especificações bem como as normas atinentes ao mesmo (NBR5410). Todas as instalações elétricas serão executadas com bom acabamento, com todos os condutores, condutos e equipamentos cuidadosamente arrumados em posição e firmemente ligados às estruturas de suporte e aos respectivos pertences, formando um conjunto mecânico e eletricamente satisfatório e de boa aparência. A execução das instalações deverá preencher satisfatoriamente as condições de utilização, eficiência, durabilidade e segurança. As instalações deverão ser executadas por profissionais devidamente habilitados, os quais ficarão responsáveis pelo perfeito funcionamento das mesmas. Poderão ser consideradas terminadas, quando entregues em perfeitas condições de funcionamento e ligadas à rede de energia.

1.13. COBERTURA

A cobertura será toda em estrutura metálica, conforme definido em projeto estrutural, devendo o CONTRATADO verificar a instalação de cada item que compõe a estrutura como: linhas de corrente, contraventamento, tesoura/treliça metálica e demais componentes estruturais. As telhas serão do tipo alumínio ondulado com e=5mm e cumeeira com mesmo tipo de material.

1.14. COMBATE A INCÊNDIO



ESTADO DO MARANHÃO
PREFEITURA MUNICIPAL DE FEIRA NOVA DO MARANHÃO-MA
CNPJ:01.616.041/0001-70



É de responsabilidade do instalador a execução do sistema de proteção por extintores, respeitando o projeto elaborado. Para a instalação dos extintores portáteis, devem ser observadas as seguintes exigências:

- a) quando forem fixadas em paredes ou colunas, os suportes devem resistir a três vezes a massa total do extintor;
- b) para extintores portáteis fixados em parede, devem ser observadas as seguintes alturas de montagem: - a posição da alça de manuseio não deve exceder 1,60 m do piso acabado. - a parte inferior deve guardar distância de, no mínimo, 0,20 m do piso acabado.
- c) os extintores portáteis não devem ficar em contato direto com o piso.

O extintor deve ser instalado de maneira que:

- a) haja menor probabilidade de o fogo bloquear seu acesso;
- b) seja visível, para que todos os usuários fiquem familiarizados com a sua localização;
- c) permaneça protegido contra intempéries e danos físicos em potencial;
- c) não fique obstruído por pilhas de mercadorias, matérias-primas ou qualquer outro material;
- d) esteja junto ao acesso dos riscos;
- e) sua remoção não seja dificultada por suporte, base, abrigo, etc.

1.15. PLACA COM O NOME DO MERCADO

Deverá ser colocado placa feita em lona com estrutura de metalon, com o nome do mercado.

1.16. SERVIÇOS FINAIS

A obra deverá ser entregue totalmente limpa e os remanescentes retirados antes do recebimento da mesma pela fiscalização. Deve-se atentar aos cuidados para não danificar vidros, luminárias, revestimentos e pinturas. Após limpeza, todas as superfícies laváveis serão lavadas com sabão neutro e água.

Feira Nova do Maranhão, maio de 2022

Responsável Técnico

Nome: Heráclito Luis Sousa

CREA/CAU: 6388/D-MA



Obra/Projeto: MERCADO MUNICIPAL DE FEIRA NOVA DO MARANHÃO-MA

Local / Implantação: FEIRA NOVA DO MARANHÃO - MA

Proponente: PREFEITURA DE FEIRA NOVA DO MARANHÃO - MA

BDI: 26,41%



BDI

| | |
|---|--------|
| Conforme legislação tributária municipal, definir estimativa de percentual da base de cálculo para o ISS: | 50,00% |
| Sobre a base de cálculo, definir a respectiva alíquota do ISS (entre 2% e 5%): | 5,00% |

BDI 1

TIPO DE OBRA

Construção e Reforma de Edifícios

| Itens | Siglas | % Adotado |
|---|----------------|---------------|
| Administração Central | AC | 4,00% |
| Seguro e Garantia | SG | 0,80% |
| Risco | R | 0,97% |
| Despesas Financeiras | DF | 0,59% |
| Lucro | L | 6,16% |
| Tributos (impostos COFINS 3%, e PIS 0,65%) | CP | 3,65% |
| Tributos (ISS, variável de acordo com o município) | ISS | 2,50% |
| Tributos (Contribuição Previdenciária sobre a Receita Bruta - 0% ou 4,5% - Desoneração) | CPRB | 4,50% |
| BDI SEM desoneração (Fórmula Acórdão TCU) | BDI PAD | 20,35% |
| BDI COM desoneração | BDI DES | 26,41% |

Os valores de BDI foram calculados com o emprego da fórmula:

$$BDI = \frac{(1+AC + S + R + G) * (1 + DF) * (1+L)}{(1-CP-ISS-CRPB)} - 1$$

Declaro para os devidos fins que, conforme legislação tributária municipal, a base de cálculo deste tipo de obra corresponde à 50%, com respectiva alíquota de 5%

Declaro para os devidos fins que o regime de Contribuição Previdenciária sobre a Receita Bruta adotado para elaboração do orçamento foi COM Desoneração, e que esta é a alternativa mais adequada para a Administração Pública.

Observações:

FEIRA NOVA - MA

Local

quinta-feira, 5 de maio de 2022

Data

Responsável Técnico

Nome: Heráclito Luis Sousa

CREA/CAU 6388/D-MA

ART/RRT: 0



Obra/Projeto: MERCADO MUNICIPAL DE FEIRA NOVA DO MARANHÃO-MA

Local / Implantação: FEIRA NOVA DO MARANHÃO - MA

Proponente: PREFEITURA DE FEIRA NOVA DO MARANHÃO - MA

BDI: 26,41%



ENCARGOS SOCIAIS

| MARANHÃO - VIGÊNCIA A PARTIR DE 10/2020 | | | |
|---|--|-----------------|---------------|
| ENCARGOS SOCIAIS SOBRE MÃO DE OBRA | | | |
| CÓDIGO | DESCRIÇÃO | SEM DESONERAÇÃO | |
| | | HORISTA % | MENSALISTA % |
| GRUPO A | | | |
| A1 | INSS | 20.00% | 20.00% |
| A2 | SESI | 1.50% | 1.50% |
| A3 | SENAI | 1.00% | 1.00% |
| A4 | INCRA | 0.20% | 0.20% |
| A5 | SEBRAE | 0.60% | 0.60% |
| A6 | Salário Educação | 2.50% | 2.50% |
| A7 | Seguro Contra Acidentes de Trabalho | 3.00% | 3.00% |
| A8 | FGTS | 8.00% | 8.00% |
| A9 | SECONCI | 1.00% | 1.00% |
| A | TOTAL | 37.80% | 37.80% |
| GRUPO B | | | |
| B1 | Repouso semanal remunerado | 17.87% | não incide |
| B2 | Feriados | 3.95% | não incide |
| B3 | Auxílio - Enfermidade | 0.86% | 0.67% |
| B4 | 13º Salário | 10.70% | 8.33% |
| B5 | Licença Paternidade | 0.07% | 0.06% |
| B6 | Faltas Justificadas | 0.71% | 0.56% |
| B7 | Dias de Chuvas | 1.46% | não incide |
| B8 | Auxílio Acidente de Trabalho | 0.11% | 0.08% |
| B9 | Férias Gozadas | 14.04% | 10.93% |
| B10 | Sálario Maternidade | 0.03% | 0.03% |
| B | TOTAL | 49.80% | 20.66% |
| GRUPO C | | | |
| C1 | Aviso Prévio Indenizado | 4.44% | 3.46% |
| C2 | Aviso Prévio Trabalhado | 0.10% | 0.08% |
| C3 | Férias Indenizadas | 0.00% | 0.00% |
| C4 | Depósito de Recisão Sem justa Causa | 3.94% | 3.07% |
| C5 | Indenização Adicional | 0.37% | 0.29% |
| C | TOTAL | 8.85% | 6.90% |
| GRUPO D | | | |
| D1 | Reincidência do Grupo A sobre o Grupo B | 18.82% | 7.81% |
| D2 | Reincidência de Grupo A sobre Aviso Prévio Trabalhado e Reincidência do FGTS sobre Aviso Prévio indenizado | 0.39% | 0.31% |
| D | TOTAL | 19.21% | 8.12% |
| TOTAL (A+B+C+D) | | 115.66% | 73.48% |

Memória de Cálculo

I. Informações Gerais

Obra/Projeto: MERCADO MUNICIPAL DE FEIRA NOVA-MA

Local / Implantação: FEIRA NOVA - MA

Proponente: PREFEITURA DE FEIRA NOVA- MA Concedente:

BDI: 26,41%

| ITEM | DISCRIMINAÇÃO DOS SERVIÇOS | UNID | QUANTIDADES | | | | | | | | | | TOTAL | |
|--------------------------------|--|----------------|-------------|--------|------|------|------|---|-----|-------|----|---------|-------|---------|
| | | | LARG | COMP | ALT | PROF | ESP | A | VOL | EMPOL | PE | PESP | | QUANT |
| 1 SERVIÇOS PRELIMINARES | | | | | | | | | | | | | | |
| 1.1 | Placa de obra em chapa de aço galvanizado | m ² | | 3.50 | 1.75 | | | | | | | 1.00 | | 6.125 |
| 1.2 | LOCAÇÃO CONVENCIONAL DA OBRA | m ² | | 122.85 | | | | | | | | 57.0000 | | 57.0000 |
| 1.3 | ADMINISTRAÇÃO DA OBRA | mês | | | | | | | | | | 3.00 | | 3.000 |
| 2 INFRAESTRUTURA | | | | | | | | | | | | | | |
| 2.1 | ESCAVAÇÃO MANUAL DE VALA COM PROFUNDIDADE MENOR OU IGUAL A 1,30 M. AF_02/2021 | M ³ | | | | | | | | | | | | 21.93 |
| | PAREDE FUNDO | | 0.30 | 25.30 | | | 0.40 | | | | | | | 3.04 |
| | MUROS LATERAIS E TRECHO DE MURO DE FUNDOS | | 0.30 | 10.13 | | | 0.40 | | | | | 1.00 | | 6.18 |
| | | | 0.30 | 1.40 | | | 0.40 | | | | | 1.00 | | 1.22 |
| | | | 0.30 | 1.22 | | | 0.40 | | | | | 1.00 | | 0.17 |
| | | | 0.30 | 3.41 | | | 0.40 | | | | | 1.00 | | 0.15 |
| | | | 0.30 | 4.10 | | | 0.40 | | | | | 1.00 | | 0.41 |
| | | | 0.30 | 18.25 | | | 0.40 | | | | | 1.00 | | 0.49 |
| | | | 0.30 | 13.00 | | | 0.40 | | | | | 1.00 | | 2.19 |
| | PAREDE BOXES E BANHEIROS | | 0.30 | 2.45 | | | 0.40 | | | | | 11.00 | | 1.56 |
| | | | 0.30 | 4.69 | | | 0.40 | | | | | 3.00 | | 4.98 |
| | ALVENARIAS PARA AS BANCAS | | | | | | | | | | | | | 1.00 |
| | | | 0.30 | 1.00 | | | 0.30 | | | | | 36.00 | | 7.00 |
| | | | 0.30 | 1.55 | | | 0.30 | | | | | 28.00 | | 3.31 |
| | | | 0.30 | 1.79 | | | 0.30 | | | | | 4.00 | | 0.64 |
| 2.2 | BALDRAME (EMBASAMENTO COM PEDRA ARGAMASSADA) TRAÇO 1:5 - CONFECCÃO MECÂNICA E TRANSPORTE | M ³ | 0.30 | 45.86 | | | 0.40 | | | | | | | 5.50 |
| 2.3 | VIGAS EM CONCRETO ARMADO 15MPA | M ³ | 0.10 | 45.86 | 0.10 | | | | | | | | | 0.46 |
| 3 ALVENARIA DE VEDAÇÃO | | | | | | | | | | | | | | |
| | PAREDE FUNDO | | | 25.30 | 5.15 | | | | | | | | | 130.30 |
| | MUROS LATERAIS E TRECHO DE MURO DE FUNDOS | | | 10.13 | 2.80 | | | | | | | | | 119.23 |
| | | | | 1.40 | 2.80 | | | | | | | | | 28.36 |
| | | | | | | | | | | | | | | 3.92 |
| | | | | | | | | | | | | | | 401.72 |



| ITEM | DISCRIMINAÇÃO DOS SERVIÇOS | UNID | QUANTIDADES | | | | | | | | | | | TOTAL | | | | |
|-----------|--|------|-------------|-------|------|------|------|--------|-----|--------|----|------|-------|-------|----|--------|--------|--------|
| | | | LARG | COMP | ALT | PROF | ESP. | A | VOL | EMPOL. | PE | PESP | QUANT | | ST | | | |
| 5.4 | MASSA ÚNICA, PARA RECEBIMENTO DE PINTURA, EM ARGAMASSA TRACO 1:2:8, PREPARO MECÂNICO COM BETONEIRA 400L, APLICADA MANUALMENTE EM TETO, ESPESSURA DE 10MM, COM EXECUÇÃO DE TALISCAS. AF_03/2015 | m² | | 7.56 | 1.40 | | | | | | | | | | | 295.62 | 295.62 | |
| | SOBRE O REVESTIMENTO DOS BANHEIROS | m² | | 7.56 | 3.00 | | | | | | | | | | | 21.17 | | |
| | PAREDES EXTERNAS DOS BANHEIROS | | | 2.30 | 1.00 | | | | | | | | | | | 22.68 | | |
| | BANCAS | | | 1.55 | 1.00 | | | | | | | | | | | 60.00 | 2.30 | |
| | BANCAS | | | 1.80 | 1.00 | | | | | | | | | | | 28.00 | 1.55 | |
| | BOXES | | | | | | | 123.06 | | | | | | | | 4.00 | 1.80 | |
| 5.5 | APLICAÇÃO MANUAL DE PINTURA COM TINTA LÁTEX AGRÍCUA EM PAREDES, DUAS DEMÃOES. AF_06/2014 | m² | | | | | | | | | | | | | | 2.00 | 246.12 | 295.62 |
| 6 | PISOS | | | | | | | | | | | | | | | | | |
| 6.1 | PISO EM CONCRETO 20 MPA PREPARO MECÂNICO, ESPESSURA 7CM. AF_09/2020 | m² | | | | | | 273.00 | | | | | | | | | | 273.00 |
| 6.2 | EXECUÇÃO DE PASSEIO (CALÇADA) OU PISO DE CONCRETO COM CONCRETO MOLDADO IN LOCO, USINADO, ACABAMENTO CONVENCIONAL, ESPESSURA 6 CM, ARMADO. AF_07/2016 | m² | | | | | | 71.45 | | | | | | | | | | 71.45 |
| 6.3 | REVESTIMENTO CERÂMICO PARA PISO COM PLACAS TIPO ESMALTADA PADRÃO POPULAR DE DIMENSÕES 35X35 CM APLICADA EM AMBIENTES DE ÁREA MAIOR QUE 10 M2. AF_06/2014 | m² | | | | | | 7.00 | | | | | | | | | | 7.00 |
| 7 | ACESSIBILIDADE | | | | | | | | | | | | | | | | | |
| 7.1 | EXECUÇÃO DE RAMPA DE ACESSIBILIDADE EM CONCRETO SIMPLES | m² | 1.50 | 1.50 | | | | | | | | | | | | | | 2.25 |
| 7.2 | PISO PODOTÁTIL | m² | | 11.00 | | | | | | | | | | | | | | 11.00 |
| 8 | ESQUADRIAS | | | | | | | | | | | | | | | | | |
| 8.1 | PORTA DE ALUMÍNIO DE ABRIR PARA VIDRO SEM GUARNIÇÃO, 87X210CM, FIXAÇÃO COM PARAFUSOS, INCLUSIVE VIDROS - FORNECIMENTO E INSTALAÇÃO. AF_12/2019 | UND | | | | | | | | | | | | | | 2.00 | | 2.00 |
| 8.2 | PORTA DE ALUMÍNIO DE ABRIR COM LAMBRI, COM GUARNIÇÃO, FIXAÇÃO COM PARAFUSOS - FORNECIMENTO E INSTALAÇÃO. AF_12/2019 | M² | | 1.45 | 0.80 | | | | | | | | | | | 28.00 | | 32.48 |
| 8.3 | PORTÃO DE FERRO VAZADO DESLIZANTE | M² | | 2.50 | 2.00 | | | | | | | | | | | 1.00 | | 5.00 |
| 9 | CERCA DE PROTEÇÃO | | | | | | | | | | | | | | | | | |
| 9.1 | CERCA COM MOURÕES DE CONCRETO, SEÇÃO "T" PONTA INCLINADA, 10X10CM, ESPAÇAMENTO DE 2.5M, CRAVADOS 0.5M, COM 11 FIOS DE ARAME MISTO - FORNECIMENTO E INSTALAÇÃO. AF_05/2020 | M | | | | | | | | | | | | | | | 27.40 | 27.40 |
| 10 | INSTALAÇÕES SANITÁRIA | | | | | | | | | | | | | | | | | |
| 10.1 | VASO SANITÁRIO SIFONADO COM CAIXA ACOPLADA LOUÇA BRANCA - FORNECIMENTO E INSTALAÇÃO. AF_01/2020 | UND | | | | | | | | | | | | | | | | 2.00 |
| 10.2 | LAVATÓRIO LOUÇA BRANCA SUSPENSO, 29.5 X 39CM OU EQUIVALENTE, PADRÃO POPULAR - FORNECIMENTO E INSTALAÇÃO. AF_01/2020 | UND | | | | | | | | | | | | | | | | 2.00 |
| 10.3 | PIA DE COZINHA 1.20M | UND | | | | | | | | | | | | | | | | 4.00 |
| 10.4 | FOSSA SÉPTICA EM ALVENARIA DE TIJOLOS MACIÇOS, COM TAMPA EM CONCRETO ARMADO (L=1.50m, C=3.00m; H=2.50m) | UND | | | | | | | | | | | | | | | | 1.00 |
| 10.5 | SUMIDOURO CIRCULAR, EM CONCRETO PRÉ-MOLDADO, DIÂMETRO INTERNO = 1.88 M, ALTURA INTERNA = 2.00 M, ÁREA DE INFILTRAÇÃO: 13.1 M² (PARA 5 CONTRIBUINTES). AF_12/2020 | UND | | | | | | | | | | | | | | | | 1.00 |



| ITEM | DISCRIMINAÇÃO DOS SERVIÇOS | UNID | QUANTIDADES | | | | | | | | | | TOTAL | | | | | |
|-----------|--|------|-------------|------|-----|------|-----|---|-----|-------|----|------|-------|-------|----|--|--|--------|
| | | | LARG | COMP | ALT | PROF | ESP | A | VOL | EMPOL | PE | PESP | | QUANT | ST | | | |
| 10.6 | (COMPOSIÇÃO REPRESENTATIVA) DO SERVIÇO DE INST. TUBO PVC, SÉRIE N, ESGOTO PREDIAL, 100 MM (INST. RAMAL DESCARGA, RAMAL DE ESG. SANIT., PRUMADA ESG. SANIT., VENTILAÇÃO OU SUB-COLETOR AÉREO), INCL. CONEXÕES E CORTES, FIXAÇÕES, P/ PRÉDIOS. AF. 10/2015 | M | | | | | | | | | | | | | | | | 12.00 |
| 10.7 | (COMPOSIÇÃO REPRESENTATIVA) DO SERVIÇO DE INSTALAÇÃO DE TUBO DE PVC, SÉRIE NORMAL, ESGOTO PREDIAL, DN 40 MM (INSTALADO EM RAMAL DE DESCARGA OU RAMAL DE ESGOTO SANITÁRIO), INCLUSIVE CONEXÕES, CORTES E FIXAÇÕES, PARA PRÉDIOS. AF. 10/2015 | M | | | | | | | | | | | | | | | | 6.00 |
| 10.8 | (COMPOSIÇÃO REPRESENTATIVA) DO SERVIÇO DE INSTALAÇÃO DE TUBO DE PVC, SÉRIE NORMAL, ESGOTO PREDIAL, DN 50 MM (INSTALADO EM RAMAL DE DESCARGA OU RAMAL DE ESGOTO SANITÁRIO), INCLUSIVE CONEXÕES, CORTES E FIXAÇÕES PARA, PRÉDIOS. AF. 10/2015 | M | | | | | | | | | | | | | | | | 10.00 |
| 11 | INSTALAÇÕES HIDRAULICA | | | | | | | | | | | | | | | | | |
| 11.1 | PONTO DE CONSUMO TERMINAL DE ÁGUA FRIA (SUBRAMAL) COM TUBULAÇÃO DE PVC, DN 25 MM, INSTALADO EM RAMAL DE ÁGUA, INCLUSIVE RASGO E CHUMBAMENTO EM ALVENARIA. AF. 12/2014 | UND | | | | | | | | | | | | | | | | 10.00 |
| 11.2 | TORNEIRA CROMADA DE MESA, 1/2 OU 3/4, PARA LAVATÓRIO, PADRÃO POPULAR - FORNECIMENTO E INSTALAÇÃO. AF. 01/2020 | UND | | | | | | | | | | | | | | | | 6.00 |
| 11.3 | KIT DE ACESSÓRIOS PARA BANHEIRO EM METAL CROMADO, 5 PEÇAS, INCLUSIVE FIXAÇÃO. AF. 01/2020 | UND | | | | | | | | | | | | | | | | 2.00 |
| 11.4 | CAIXA D'ÁGUA DE POLIETILENO, PARA 1.000 LITROS, COM TAMPA | UND | | | | | | | | | | | | | | | | 1.00 |
| 12 | INSTALAÇÕES ELÉTRICA | | | | | | | | | | | | | | | | | |
| 12.1 | QUADRO DE MEDIÇÃO GERAL DE ENERGIA PARA 1 MEDIDOR DE SOBREPOR - FORNECIMENTO E INSTALAÇÃO. AF. 10/2020 | UND | | | | | | | | | | | | | | | | 1.00 |
| 12.2 | QUADRO DE DISTRIBUIÇÃO DE ENERGIA EM CHAPA DE AÇO GALVANIZADO, DE EMBUTIR, COM BARRAMENTO TRIFÁSICO, PARA 12 DISJUNTORES DIN 100A - FORNECIMENTO E INSTALAÇÃO. AF. 10/2020 | UND | | | | | | | | | | | | | | | | 1.00 |
| 12.3 | DISJUNTOR MONOPOLAR TIPO NEMA, CORRENTE NOMINAL DE 10 ATÉ 30A - FORNECIMENTO E INSTALAÇÃO. AF. 10/2020 | UND | | | | | | | | | | | | | | | | 5.00 |
| 12.4 | INTERRUPTOR SIMPLES, INTERRUPTOR PARALELO E TOMADA 10A/250V, CAIXA ELÉTRICA, ELETRODUTO, CABO, RASGO, QUEBRA E CHUMBAMENTO (EXCLUINDO LUMINÁRIA E LÂMPADA). AF. 01/2016 | UND | | | | | | | | | | | | | | | | 22.00 |
| 12.5 | CABO DE COBRE FLEXÍVEL ISOLADO, 1,5 MM², ANTI-CHAMA 450/750 V, PARA CIRCUITOS TERMINAIS - FORNECIMENTO E INSTALAÇÃO. AF. 12/2015 | M | | | | | | | | | | | | | | | | 200.00 |
| 12.6 | CABO DE COBRE FLEXÍVEL ISOLADO, 2,5 MM², ANTI-CHAMA 450/750 V, PARA CIRCUITOS TERMINAIS - FORNECIMENTO E INSTALAÇÃO. AF. 12/2015 | M | | | | | | | | | | | | | | | | 200.00 |
| 12.7 | CABO DE COBRE FLEXÍVEL ISOLADO, 4 MM², ANTI-CHAMA 0,6/1,0 KV, PARA CIRCUITOS TERMINAIS - FORNECIMENTO E INSTALAÇÃO. AF. 12/2015 | M | | | | | | | | | | | | | | | | 100.00 |
| 12.8 | LUMINÁRIA DE TETO PLAFON/PLAFONIER EM PLÁSTICO COM BASE E27, POTENCIA MÁXIMA 60 W | UND | | | | | | | | | | | | | | | | 17.00 |
| 12.9 | CONDULETE DE PVC, TIPO B, PARA ELETRODUTO DE PVC SOLDÁVEL DN 25 MM (3/4"), APARENTE - FORNECIMENTO E INSTALAÇÃO. AF. 11/2016 | UND | | | | | | | | | | | | | | | | 14.00 |
| 12.10 | CONDULETE DE ALUMÍNIO, TIPO X, PARA ELETRODUTO DE AÇO GALVANIZADO DN 25 MM (1"), APARENTE - FORNECIMENTO E INSTALAÇÃO. AF. 11/2016 - P | UND | | | | | | | | | | | | | | | | 10.00 |



| ITEM | DISCRIMINAÇÃO DOS SERVIÇOS | UNID | QUANTIDADES | | | | | | | | | | TOTAL | | | | |
|-----------|--|------|-------------|-------|---------------------|------|-----|---|-----|-------|----|------|-------|-------|--------|--------|--------|
| | | | LARG | COMP | ALT | PROF | ESP | A | VOL | EMPOL | PE | PESP | | QUANT | ST | | |
| 12.11 | CURVA 90 GRAUS PARA ELETRODUTO, PVC, ROSCÁVEL, DN 25 MM (3/4"), PARA CIRCUITOS TERMINAIS, INSTALADA EM FORRO - FORNECIMENTO E INSTALAÇÃO. AF_12/2015 | UND | | | | | | | | | | | | | | | 10.00 |
| 12.12 | ELETRODUTO FLEXÍVEL CORRUGADO REFORÇADO, PVC, DN 25 MM (3/4"), PARA CIRCUITOS TERMINAIS, INSTALADO EM PAREDE - FORNECIMENTO E INSTALAÇÃO. AF_12/2015 | M | | | | | | | | | | | | | | | 100.00 |
| 13 | COBERTURA | | | | | | | | | | | | | | | | |
| 13.1 | PILAR METÁLICO PERFIL LAMINADO OU SOLDADO EM AÇO ESTRUTURAL, COM CONEXÕES SOLDADAS, INCLUIDOS MÃO DE OBRA, TRANSPORTE E IÇAMENTO UTILIZANDO GUINDASTE - FORNECIMENTO E INSTALAÇÃO. AF_03/2020. P | KG | | | 4.00 | | | | | | | | | | 12.00 | | 48.00 |
| 13.2 | FABRICAÇÃO E INSTALAÇÃO DE TESOUREIRA INTEIRA EM AÇO, VÃO DE 10 M, PARA TELHA ONDULADA DE FIBROCIMENTO, METÁLICA, PLÁSTICA OU TERMOACÚSTICA, INCLUSO IÇAMENTO. AF_12/2015 | UND | | | | | | | | | | | | | | | 6.00 |
| 13.3 | TERÇAS EM PERFIL METÁLICO "c" 4" | KG | | 26.50 | | | | | | | | | | | | 580.55 | 580.55 |
| 13.4 | TELHAMENTO COM TELHA DE AÇO/ALUMÍNIO E = 0,5 MM, COM ATÉ 2 ÁGUAS, INCLUSO IÇAMENTO. AF_07/2019 | M² | | 3.75 | (PARA OS BANHEIROS) | | | | | | | | | | 3.00 | 38.36 | 302.55 |
| 13.5 | RUFO EM CHAPA DE AÇO GALVANIZADO NÚMERO 24, CORTE DE 25 CM, INCLUSO TRANSPORTE VERTICAL. AF_07/2019 | M | 11.05 | 26.50 | | | | | | | | | | | 292.83 | 9.72 | 26.50 |
| 14 | COMBATE A INCÊNDIO | | | | | | | | | | | | | | | | |
| 14.1 | EXTINTOR DE INCÊNDIO PORTÁTIL COM CARGA DE GAS CARBONICO CO2 DE 6 KG, CLASSE BC | UND | | | | | | | | | | | | | | | 3.00 |
| 14.2 | PLACA DE SINALIZAÇÃO DE SEGURANÇA CONTRA INCÊNDIO FOTOLUMINESCENTE, RETANGULAR, *12 X 40* CM, EM PVC *2* MM ANTI-CHAMAS (SÍMBOLOS, CORES E PICTOGRAMAS CONFORME NBR 16820) | UND | | | | | | | | | | | | | | | 6.00 |
| 14.3 | LUMINÁRIA DE EMERGÊNCIA, COM 30 LÂMPADAS LED DE 2 W, SEM REATOR - FORNECIMENTO E INSTALAÇÃO. AF_02/2020 | UND | | | | | | | | | | | | | | | 3.00 |
| 15 | PLACA COM O NOME DO MERCADO | | | | | | | | | | | | | | | | |
| 15.1 | CONFEÇÃO E INSTALAÇÃO DA PLACA COM O NOME DO MERCADO, CONFECCIONADO EM LONA IMPRESSA, COM REQUADROS EM METALON. | UND | | 4.85 | 1.00 | | | | | | | | | | | | 1.00 |





Obra/Projeto: MERCADO MUNICIPAL DE FEIRA NOVA DO MARANHÃO-MA
Local / Implantação: FEIRA NOVA DO MARANHÃO - MA
Proponente: PREFEITURA DE FEIRA NOVA DO MARANHÃO - MA BDI: 26,41%



PLANILHA ORÇAMENTÁRIA

| Item | Fonte | Código | Descrição | Unidade | Quant. | Custo Unitário (sem BDI) (R\$) | BDI (%) | Preço Unitário (com BDI) (R\$) | Preço Total (R\$) |
|--|------------|--------|--|---------|--------|--------------------------------|---------|--------------------------------|----------------------|
| 1 CONSTRUÇÃO DE INFRAESTRUTURA PARA INSTALAÇÃO DE FEIRAS LIVRES | | | | | | | | | Rs 250.000,00 |
| 1.1 SERVIÇOS PRELIMINARES | | | | | | | | | 20.824,89 |
| 1.1.1 | Composição | 01 | PLACA DE OBRA EM CHAPA DE AÇO GALVANIZADO LOCALIZAÇÃO CONVENCIONAL DE OBRA, UTILIZANDO GABARITO DE TÁBUAS CORRIDAS PONTALETADAS A CADA 2,00M - 2 UTILIZAÇÕES. AF_10/2018 | M2 | 6,00 | 311,34 | 26,41% | 393,56 | 2.361,36 |
| 1.1.2 | SINAPI | 99059 | ADMINISTRAÇÃO DA OBRA | M | 57,00 | 50,86 | 26,41% | 64,29 | 3.664,53 |
| 1.1.3 | COMPOSIÇÃO | 02 | ADMINISTRAÇÃO DA OBRA | MÊS | 3,00 | 3.902,38 | 26,41% | 4.933,00 | 14.799,00 |
| 1.2 INFRAESTRUTURA | | | | | | | | | 6.279,14 |
| 1.2.1 | SINAPI | 93358 | ESCAVAÇÃO MANUAL DE VALA COM PROFUNDIDADE MENOR OU IGUAL A 1,30 M. AF_02/2021 | M3 | 21,93 | 51,03 | 26,41% | 64,51 | 1.414,70 |
| 1.2.2 | Composição | 11 | BALDRAME (EMBASAMENTO COM PEDRA ARGAMASSADA) TRAÇO 1:5 - CONFECÇÃO MECÂNICA E TRANSPORTE | M3 | 5,50 | 539,00 | 26,41% | 681,35 | 3.747,43 |
| 1.2.3 | Composição | 14 | VIGAS EM CONCRETO ARMADO 15MPA | M3 | 0,46 | 1.920,96 | 26,41% | 2.428,29 | 1.117,01 |
| 1.3 ALVENARIA DE VEDAÇÃO | | | | | | | | | 23.118,99 |
| 1.3.1 | SINAPI | 103356 | ALVENARIA DE VEDAÇÃO DE BLOCOS CERÂMICOS FURADOS NA HORIZONTAL DE 9X19X29 CM (ESPESSURA 9 CM) E ARGAMASSA DE ASSENTAMENTO COM PREPARO EM BETONEIRA. AF_12/2021 | M2 | 401,72 | 45,53 | 26,41% | 57,55 | 23.118,99 |
| 1.4 SUPERESTRUTURA | | | | | | | | | 11.146,53 |
| 1.4.1 | SINAPI | 102474 | CONCRETO FCK = 15MPA, TRAÇO 1:3,4:3,4 (EM MASSA SECA DE CIMENTO/ AREIA MÉDIA/ SEIO ROLADO) - PREPARO MECÂNICO COM BETONEIRA 400 L. AF_05/2021 | M3 | 4,69 | 410,00 | 26,41% | 518,28 | 2.430,73 |
| 1.4.2 | SINAPI | 92762 | ARMAÇÃO DE PILAR OU VIGA DE UMA ESTRUTURA CONVENCIONAL DE CONCRETO ARMADO EM UM EDIFÍCIO DE MÚLTIPLOS PAVIMENTOS UTILIZANDO AÇO CA-50 DE 10,0 MM - MONTAGEM. AF_12/2015 | KG | 180,00 | 12,91 | 26,41% | 16,32 | 2.937,60 |
| 1.4.3 | SINAPI | 92916 | ARMAÇÃO DE ESTRUTURAS DE CONCRETO ARMADO, EXCETO VIGAS, PILARES, LAJES E FUNDAÇÕES, UTILIZANDO AÇO CA-50 DE 6,3 MM - MONTAGEM. AF_12/2015 | KG | 100,00 | 15,31 | 26,41% | 19,35 | 1.935,00 |
| 1.4.4 | SINAPI | 95943 | ARMAÇÃO DE ESCADA, DE UMA ESTRUTURA CONVENCIONAL DE CONCRETO ARMADO UTILIZANDO AÇO CA-60 DE 5,0 MM - MONTAGEM. AF_11/2020 | KG | 160,00 | 19,00 | 26,41% | 24,02 | 3.843,20 |
| 1.5 REVESTIMENTO E PINTURAS | | | | | | | | | 21.115,98 |
| 1.5.1 | SINAPI | 87313 | ARGAMASSA TRAÇO 1:3 (EM VOLUME DE CIMENTO E AREIA GROSSA ÚMIDA) PARA CHAPISCO CONVENCIONAL, PREPARO MECÂNICO COM BETONEIRA 400 L. AF_08/2019 | M3 | 4,02 | 385,00 | 26,41% | 486,68 | 1.956,45 |
| 1.5.2 | SINAPI | 89173 | (COMPOSIÇÃO REPRESENTATIVA) DO SERVIÇO DE EMBOÇO/MASSA ÚNICA, APLICADO MANUALMENTE, TRAÇO 1:2:8, EM BETONEIRA DE 400L, PAREDES INTERNAS, COM EXECUÇÃO DE TALISCAS, EDIFICAÇÃO HABITACIONAL UNIFAMILIAR (CASAS) E EDIFICAÇÃO PÚBLICA PADRÃO. AF_12/2014 | M2 | 64,54 | 26,00 | 26,41% | 32,87 | 2.121,43 |
| 1.5.3 | SINAPI | 89046 | (COMPOSIÇÃO REPRESENTATIVA) DO SERVIÇO DE REVESTIMENTO CERÂMICO PARA PISO COM PLACAS TIPO ESMALTADA EXTRA DE DIMENSÕES 35X35 CM, PARA EDIFICAÇÃO HABITACIONAL MULTIFAMILIAR (PRÉDIO). AF_11/2014 | M2 | 64,54 | 51,00 | 26,41% | 64,47 | 4.160,89 |
| 1.5.4 | SINAPI | 90408 | MASSA ÚNICA, PARA RECEBIMENTO DE PINTURA, EM ARGAMASSA TRAÇO 1:2:8, PREPARO MECÂNICO COM BETONEIRA 400L, APLICADA MANUALMENTE EM TETO, ESPESSURA DE 10MM, COM EXECUÇÃO DE TALISCAS. AF_03/2015 | M2 | 295,62 | 22,00 | 26,41% | 27,81 | 8.221,19 |
| 1.5.5 | SINAPI | 88489 | APLICAÇÃO MANUAL DE PINTURA COM TINTA LÁTEX ACRÍLICA EM PAREDES, DUAS DEMÃOS. AF_06/2014 | M2 | 295,62 | 12,46 | 26,41% | 15,75 | 4.656,02 |
| 1.6 PAVIMENTAÇÃO | | | | | | | | | 34.506,35 |
| 1.6.1 | SINAPI | 101747 | PISO EM CONCRETO 20 MPA PREPARO MECÂNICO, ESPESSURA 7CM. AF_09/2020 | M2 | 273,00 | 78,00 | 26,41% | 98,60 | 26.917,80 |
| 1.6.2 | SINAPI | 94993 | EXECUÇÃO DE PASSEIO (CALÇADA) OU PISO DE CONCRETO COM CONCRETO MOLDADO IN LOCO, USINADO, ACABAMENTO CONVENCIONAL, ESPESSURA 6 CM, ARMADO. AF_07/2016 | M2 | 71,45 | 80,00 | 26,41% | 101,13 | 7.225,74 |
| 1.6.3 | SINAPI | 93391 | REVESTIMENTO CERÂMICO PARA PISO COM PLACAS TIPO ESMALTADA PADRÃO POPULAR DE DIMENSÕES 35X35 CM APLICADA EM AMBIENTES DE ÁREA MAIOR QUE 10 M2. AF_06/2014 | M2 | 7,00 | 41,00 | 26,41% | 51,83 | 362,81 |
| 1.7 ACESSIBILIDADE | | | | | | | | | 999,32 |
| 1.7.1 | Composição | 05 | EXECUÇÃO DE RAMPA DE ACESSIBILIDADE EM CONCRETO SIMPLES | M2 | 2,25 | 120,00 | 26,41% | 151,69 | 341,30 |
| 1.7.2 | Composição | 44 | PISO PODOTÁTIL | M | 11,00 | 47,32 | 26,41% | 59,82 | 658,02 |
| 1.8 ESQUADRIAS | | | | | | | | | 36.417,72 |



| | | | | | | | | | |
|--------------|---------------|--------------|---|-----|-------|----------|--------|----------|------------------|
| 1.8.1 | SINAPI | 94805 | PORTA DE ALUMÍNIO DE ABRIR PARA VIDRO SEM GUARNIÇÃO, 87X210CM, FIXAÇÃO COM PARAFUSOS, INCLUSIVE VIDROS - FORNECIMENTO E INSTALAÇÃO. AF_12/2019 | UN | 2,00 | 770,00 | 26,41% | | |
| 1.8.2 | SINAPI | 91338 | PORTA DE ALUMÍNIO DE ABRIR COM LAMBRI, COM GUARNIÇÃO, FIXAÇÃO COM PARAFUSOS - FORNECIMENTO E INSTALAÇÃO. AF_12/2019 | M2 | 32,48 | 758,52 | 26,41% | 958,85 | |
| 1.8.3 | Composição | 22 | PORTÃO DE FERRO VAZADO, DESLIZANTE | M2 | 5,00 | 526,47 | 26,41% | 665,51 | 3.327,85 |
| 1,9 | | | CERCA COM MOURÕES DE CONCRETO, RETO, H=2,30 M, ESPAÇAMENTO DE 2,5 M, CRAVADOS 0,5 M, COM 4 FIOS DE ARAME DE AÇO OVALADO 15X17 - FORNECIMENTO E INSTALAÇÃO. AF_05/2020 | | | | | | 1.783,19 |
| 1.9.1 | SINAPI | 101193 | CERCA COM MOURÕES DE CONCRETO, RETO, H=2,30 M, ESPAÇAMENTO DE 2,5 M, CRAVADOS 0,5 M, COM 4 FIOS DE ARAME DE AÇO OVALADO 15X17 - FORNECIMENTO E INSTALAÇÃO. AF_05/2020 | M | 27,40 | 51,48 | 26,41% | 65,08 | 1.783,19 |
| 1.10. | | | INSTALAÇÕES SANITÁRIAS | | | | | | 9.262,50 |
| 1.10.1 | SINAPI | 86888 | VASO SANITÁRIO SIFONADO COM CAIXA ACOPLADA LOUÇA BRANCA - FORNECIMENTO E INSTALAÇÃO. AF_01/2020 | UN | 2,00 | 357,71 | 26,41% | 452,18 | 904,36 |
| 1.10.2 | SINAPI | 86904 | LAVATÓRIO LOUÇA BRANCA SUSPENSO, 29,5 X 39CM OU EQUIVALENTE, PADRÃO POPULAR - FORNECIMENTO E INSTALAÇÃO. AF_01/2020 | UN | 2,00 | 114,60 | 26,41% | 144,87 | 289,74 |
| 1.10.3 | Composição | 45 | PIA DE COZINHA 1,20M | UND | 4,00 | 240,13 | 26,41% | 303,55 | 1.214,20 |
| 1.10.4 | Composição | 43 | FOSSA SÉPTICA EM ALVENARIA DE TIJOLOS MACIÇOS, COM TAMPA EM CONCRETO ARMADO (L=1,50m; C=3,00m; H=2,50m) | UND | 1,00 | 624,70 | 26,41% | 789,68 | 789,68 |
| 1.10.5 | SINAPI | 98062 | SUMIDOURO CIRCULAR, EM CONCRETO PRÉ-MOLDADO, DIÂMETRO INTERNO = 1,88 M, ALTURA INTERNA = 2,00 M, ÁREA DE INFILTRAÇÃO: 13,1 M² (PARA 5 CONTRIBUÍNTES). AF_12/2020 | UN | 1,00 | 3.028,13 | 26,41% | 3.827,86 | 3.827,86 |
| 1.10.6 | SINAPI | 91795 | (COMPOSIÇÃO REPRESENTATIVA) DO SERVIÇO DE INST. TUBO PVC, SÉRIE N, ESGOTO PREDIAL, 100 MM (INST. RAMAL DESCARGA, RAMAL DE ESG. SANIT., PRUMADA ESG. SANIT., VENTILAÇÃO OU SUB-COLETOR AÉREO), INCL. CONEXÕES E CORTES, FIXAÇÕES, P/ PRÉDIOS. AF_10/2015 | M | 12,00 | 63,76 | 26,41% | 80,60 | 967,20 |
| 1.10.7 | SINAPI | 91792 | (COMPOSIÇÃO REPRESENTATIVA) DO SERVIÇO DE INSTALAÇÃO DE TUBO DE PVC, SÉRIE NORMAL, ESGOTO PREDIAL, DN 40 MM (INSTALADO EM RAMAL DE DESCARGA OU RAMAL DE ESGOTO SANITÁRIO), INCLUSIVE CONEXÕES, CORTES E FIXAÇÕES, PARA PRÉDIOS. AF_10/2015 | M | 6,00 | 45,18 | 26,41% | 57,11 | 342,66 |
| 1.10.8 | SINAPI | 91793 | (COMPOSIÇÃO REPRESENTATIVA) DO SERVIÇO DE INSTALAÇÃO DE TUBO DE PVC, SÉRIE NORMAL, ESGOTO PREDIAL, DN 50 MM (INSTALADO EM RAMAL DE DESCARGA OU RAMAL DE ESGOTO SANITÁRIO), INCLUSIVE CONEXÕES, CORTES E FIXAÇÕES PARA PRÉDIOS. AF_10/2015 | M | 10,00 | 73,32 | 26,41% | 92,68 | 926,80 |
| 1.11. | SINAPI | 97599 | INSTALAÇÕES HIDRÁULICA | | | | | | 2.772,98 |
| 1.11.1 | SINAPI | 89957 | PONTO DE CONSUMO TERMINAL DE ÁGUA FRIA (SUBRAMAL) COM TUBULAÇÃO DE PVC, DN 25 MM, INSTALADO EM RAMAL DE ÁGUA, INCLUSIVE RASGO E CHUMBAMENTO EM ALVENARIA. AF_12/2014 | UN | 10,00 | 99,61 | 26,41% | 125,92 | 1.259,20 |
| 1.11.2 | SINAPI | 86906 | TORNEIRA CROMADA DE MESA, 1/2 OU 3/4, PARA LAVATÓRIO, PADRÃO POPULAR - FORNECIMENTO E INSTALAÇÃO. AF_01/2020 | UN | 6,00 | 55,86 | 26,41% | 70,61 | 423,66 |
| 1.11.3 | SINAPI | 95546 | KIT DE ACESSÓRIOS PARA BANHEIRO EM METAL CROMADO, 5 PECAS, INCLUSIVE FIXAÇÃO. AF_01/2020 | UN | 2,00 | 192,92 | 26,41% | 243,87 | 487,74 |
| 1.11.4 | SINAPI | 102607 | CAIXA D'ÁGUA EM POLIETILENO, 1000 LITROS - FORNECIMENTO E INSTALAÇÃO. AF_06/2021 | UN | 1,00 | 476,53 | 26,41% | 602,38 | 602,38 |
| 1.12. | | | INSTALAÇÕES ELÉTRICA | | | | | | 11.880,34 |
| 1.12.1 | SINAPI | 101946 | QUADRO DE MEDIÇÃO GERAL DE ENERGIA PARA 1 MEDIDOR DE SOBREPOR - FORNECIMENTO E INSTALAÇÃO. AF_10/2020 | UN | 1,00 | 142,96 | 26,41% | 180,72 | 180,72 |
| 1.12.2 | SINAPI | 101875 | QUADRO DE DISTRIBUIÇÃO DE ENERGIA EM CHAPA DE AÇO GALVANIZADO, DE EMBUTIR, COM BARRAMENTO TRIFÁSICO, PARA 12 DISJUNTORES DIN 100A - FORNECIMENTO E INSTALAÇÃO. AF_10/2020 | UN | 1,00 | 455,47 | 26,41% | 575,76 | 575,76 |
| 1.12.3 | SINAPI | 101890 | DISJUNTOR MONOPOLAR TIPO NEMA, CORRENTE NOMINAL DE 10 ATÉ 30A - FORNECIMENTO E INSTALAÇÃO. AF_10/2020 | UN | 5,00 | 13,06 | 26,41% | 16,51 | 82,55 |



| | | | | | | | | | |
|--------------------|------------|--------|---|-----|--------|----------|--------|----------|-----------------------|
| 1.12.4 | SINAPI | 93147 | PONTO DE ILUMINAÇÃO E TOMADA, RESIDENCIAL, INCLUINDO INTERRUPTOR SIMPLES, INTERRUPTOR PARALELO E TOMADA 10A/250V. CAIXA ELÉTRICA, ELETRODUTO, CABO, RASGO, QUEBRA E CHUMBAMENTO (EXCLUINDO LUMINÁRIA E LÂMPADA). AF_01/2016 | UN | 22,00 | 212,66 | 26,41% | | |
| 1.12.5 | SINAPI | 91924 | CABO DE COBRE FLEXÍVEL ISOLADO, 1,5 MM², ANTI-CHAMA 450/750 V, PARA CIRCUITOS TERMINAIS - FORNECIMENTO E INSTALAÇÃO. AF_12/2015 | M | 200,00 | 2,56 | 26,41% | | |
| 1.12.6 | SINAPI | 91926 | CABO DE COBRE FLEXÍVEL ISOLADO, 2,5 MM², ANTI-CHAMA 450/750 V, PARA CIRCUITOS TERMINAIS - FORNECIMENTO E INSTALAÇÃO. AF_12/2015 | M | 200,00 | 3,80 | 26,41% | 4,80 | 960,00 |
| 1.12.7 | SINAPI | 91929 | CABO DE COBRE FLEXÍVEL ISOLADO, 4 MM², ANTI-CHAMA 0,6/1,0 KV, PARA CIRCUITOS TERMINAIS - FORNECIMENTO E INSTALAÇÃO. AF_12/2015 | M | 100,00 | 7,35 | 26,41% | 9,29 | 929,00 |
| 1.12.8 | Composição | 46 | LUMINÁRIA DE TETO PLAFON/PLAFONIER EM PLÁSTICO COM BASE E27, POTENCIA MÁXIMA 60 W | 0 | 17,00 | 33,77 | 26,41% | 42,69 | 725,73 |
| 1.12.9 | SINAPI | 95805 | CONDULETE DE PVC, TIPO B, PARA ELETRODUTO DE PVC SOLDÁVEL DN 25 MM (3/4"), APARENTE - FORNECIMENTO E INSTALAÇÃO. AF_11/2016 | UN | 14,00 | 20,18 | 26,41% | 25,51 | 357,14 |
| 1.12.10 | SINAPI | 95802 | CONDULETE DE ALUMÍNIO, TIPO X, PARA ELETRODUTO DE AÇO GALVANIZADO DN 25 MM (1"), APARENTE - FORNECIMENTO E INSTALAÇÃO. AF_11/2016_P | UN | 10,00 | 31,80 | 26,41% | 40,20 | 402,00 |
| 1.12.11 | SINAPI | 91890 | CURVA 90 GRAUS PARA ELETRODUTO, PVC, ROSCÁVEL, DN 25 MM (3/4"), PARA CIRCUITOS TERMINAIS, INSTALADA EM FORRO - FORNECIMENTO E INSTALAÇÃO. AF_12/2015 | UN | 10,00 | 7,94 | 26,41% | 10,04 | 100,40 |
| 1.12.12 | SINAPI | 91855 | ELETRODUTO FLEXÍVEL CORRUGADO REFORÇADO, PVC, DN 25 MM (3/4"), PARA CIRCUITOS TERMINAIS, INSTALADO EM PAREDE - FORNECIMENTO E INSTALAÇÃO. AF_12/2015 | M | 100,00 | 7,95 | 26,41% | 10,05 | 1.005,00 |
| 1.13. | | | COBERTURA | | | | | | 63.976,10 |
| 1.13.1 | SINAPI | 100766 | PILAR METÁLICO PERFIL LAMINADO OU SOLDADO EM AÇO ESTRUTURAL, COM CONEXÕES SOLDADAS, INCLUSOS MÃO DE OBRA, TRANSPORTE E IÇAMENTO UTILIZANDO GUINDASTE - FORNECIMENTO E INSTALAÇÃO. AF_01/2020_P | KG | 48,00 | 16,62 | 26,41% | 21,01 | 1.008,48 |
| 1.13.2 | SINAPI | 92616 | FABRICAÇÃO E INSTALAÇÃO DE TESOURA INTEIRA EM AÇO, VÃO DE 10 M, PARA TELHA ONDULADA DE FIBROCIMENTO, METÁLICA, PLÁSTICA OU TERMOACÚSTICA, INCLUSO IÇAMENTO. AF_12/2015 | UN | 6,00 | 2.019,18 | 26,41% | 2.552,45 | 15.314,70 |
| 1.13.3 | SINAPI | 100763 | VIGA METÁLICA EM PERFIL LAMINADO OU SOLDADO EM AÇO ESTRUTURAL, COM CONEXÕES PARAFUSADAS, INCLUSOS MÃO DE OBRA, TRANSPORTE E IÇAMENTO UTILIZANDO GUINDASTE - FORNECIMENTO E INSTALAÇÃO. AF_01/2020_P | KG | 580,55 | 16,70 | 26,41% | 21,11 | 12.255,41 |
| 1.13.4 | SINAPI | 94213 | TELHAMENTO COM TELHA DE AÇO/ALUMÍNIO E = 0,5 MM, COM ATÉ 2 ÁGUAS, INCLUSO IÇAMENTO. AF_07/2019 | M2 | 302,55 | 88,00 | 26,41% | 111,24 | 33.655,66 |
| 1.13.5 | SINAPI | 94231 | RUFO EM CHAPA DE AÇO GALVANIZADO NÚMERO 24, CORTE DE 25 CM, INCLUSO TRANSPORTE VERTICAL. AF_07/2019 | M | 26,50 | 52,00 | 26,41% | 65,73 | 1.741,85 |
| 1.14. | | | COMBATE A INCÊNDIO | | | | | | 3.398,37 |
| 1.14.1 | SINAPI-I | 10889 | EXTINTOR DE INCÊNDIO PORTÁTIL COM CARGA DE GAS CARBONICO CO2 DE 6 KG, CLASSE BC | UN | 3,00 | 810,00 | 26,41% | 1.023,92 | 3.071,76 |
| 1.14.2 | SINAPI-I | 37559 | PLACA DE SINALIZAÇÃO DE SEGURANÇA CONTRA INCÊNDIO, FOTOLUMINESCENTE, RETANGULAR, *12 X 40* CM, EM PVC *2* MM ANTI-CHAMAS (SIMBOLOS, CORES E PICTOGRAMAS CONFORME NBR 16820) | UN | 6,00 | 30,32 | 26,41% | 38,33 | 229,98 |
| 1.14.3 | SINAPI | 97599 | LUMINÁRIA DE EMERGÊNCIA, COM 30 LÂMPADAS LED DE 2 W, SEM REATOR - FORNECIMENTO E INSTALAÇÃO. AF_02/2020 | UN | 3,00 | 25,48 | 26,41% | 32,21 | 96,63 |
| 1.15. | | | PLACA COM O NOME DO MERCADO | | | | | | 2.517,60 |
| 1.15.1 | Composição | 26 | PLACA DA FACHADA COM O NOME DO MERCADO IMPRESSO EM LONA COM ESTRUTURA EM METALON. | UND | 1,00 | 1.991,62 | 26,41% | 2.517,61 | 2.517,60 |
| VALOR TOTAL | | | | | | | | | R\$ 250.000,00 |

Encargos sociais: Para elaboração deste orçamento, foram utilizados os encargos sociais do SINAPI para a Unidade da Federação indicada.

Observações:

Não foi considerado arredondamento nos valores da planilha.

Siglas da Composição do Investimento: RA - Rateio proporcional entre Repasse e Contrapartida; RP - 100% Repasse; CP - 100% Contrapartida; OU - 100% Outros.

FEIRA NOVA - MA

Local

quinta-feira, 5 de maio de 2022

Data

Responsável Técnico

Nome: Heráclito Luis Sousa

CREA/CAU 6388/D-MA

ART/RRT: 0



Obra/Projeto: MERCADO MUNICIPAL DE FEIRA NOVA DO MARANHÃO-MA
Local / Implantação: FEIRA NOVA DO MARANHÃO - MA
Proponente: PREFEITURA DE FEIRA NOVA DO MARANHÃO - MA BDI: 26,41%



CRONOGRAMA FÍSICO-FINANCEIRO

| Item | Descrição | Valor (R\$) | 1 MÊS | 2 MÊS | 3 MÊS | PARCELA S |
|--------|---|-------------|--------------------------|--------------------------|-------------------------|--------------|
| 1. | CONSTRUÇÃO DE INFRAESTRUTURA PARA INSTALAÇÃO DE FEIRAS LIVRES | 250,000.00 | 37.56% R\$ 93,900.00 | 49.65% R\$ 124,125.00 | 12.79% R\$ 31,975.00 | 100.00% |
| 1.1. | SERVIÇOS PRELIMINARES | 20,824.89 | 52.62% R\$ 10,958.06 | 23.69% R\$ 4,933.42 | 23.69% R\$ 4,933.42 | 100.00% |
| 1.2. | INFRAESTRUTURA | 6,279.14 | 100.00% R\$ 6,279.14 | R\$ 0.00 | R\$ 0.00 | 100.00% |
| 1.3. | ALVENARIA DE VEDAÇÃO | 23,118.99 | 74.68% R\$ 17,265.26 | 25.32% R\$ 5,853.73 | R\$ 0.00 | 100.00% |
| 1.4. | SUPERESTRUTURA | 11,146.53 | 100.00% R\$ 11,146.53 | R\$ 0.00 | R\$ 0.00 | 100.00% |
| 1.5. | REVESTIMENTO E PINTURAS | 21,115.98 | 79.37% R\$ 16,760.71 | 10.31% R\$ 2,177.27 | 10.31% R\$ 2,177.27 | 100.00% |
| 1.6. | PAVIMENTAÇÃO | 34,506.35 | 79.06% R\$ 27,280.72 | 20.94% R\$ 7,225.63 | R\$ 0.00 | 100.00% |
| 1.7. | ACESSIBILIDADE | 999.32 | 100.00% R\$ 999.32 | R\$ 0.00 | R\$ 0.00 | 100.00% |
| 1.8.1 | ESQUADRIAS | 36,417.72 | R\$ 0.00 | 88.19% R\$ 32,116.79 | 11.81% R\$ 4,300.93 | 100.00% |
| 1.9. | CERCA COM MOURÕES DE CONCRETO, RETO, H=2,30 M, ESPA | 1,783.19 | R\$ 0.00 | R\$ 0.00 | 100.00% R\$ 1,783.19 | 100.00% |
| 1.10. | INSTALAÇÕES SANITÁRIAS | 9,262.50 | 34.53% R\$ 3,198.34 | 65.47% R\$ 6,064.16 | R\$ 0.00 | 100.00% |
| 1.11. | INSTALAÇÕES HIDRÁULICA | 2,772.98 | R\$ 0.00 | 100.00% R\$ 2,772.98 | R\$ 0.00 | 100.00% |
| 1.12. | INSTALAÇÕES ELÉTRICA | 11,880.34 | R\$ 0.00 | 100.00% R\$ 11,880.34 | R\$ 0.00 | 100.00% |
| 1.13. | COBERTURA | 63,976.10 | R\$ 0.00 | 79.89% R\$ 51,110.50 | 20.11% R\$ 12,865.59 | 100.00% |
| 1.14. | COMBATE A INCÊNDIO | 3,398.37 | R\$ 0.00 | R\$ 0.00 | 100.00% R\$ 3,398.37 | 100.00% |
| 1.15.1 | PLACA COM O NOME DO MERCADO | 2,517.60 | R\$ 0.00 | R\$ 0.00 | 100.00% R\$ 2,517.60 | 100.00% |

FEIRA NOVA - MA

Local

quinta-feira, 5 de maio de 2022

Data

Responsável Técnico

Nome:

Heráclito Luis Sousa

CREA/CAU:

6388/D-MA

ART/RRT:

0



Obra/Projeto: MERCADO MUNICIPAL DE FEIRA NOVA DO MARANHÃO-MA

Local / Implantação: FEIRA NOVA DO MARANHÃO - MA

Proponente: PREFEITURA DE FEIRA NOVA DO MARANHÃO - MA

BDI: 26,41%



COMPOSIÇÕES

| COMPOSIÇÃO | 01 | PLACA DE OBRA EM CHAPA DE ACO GALVANIZADO | M2 | | | 311,34 |
|------------|-------|--|----|---------|--------|--------|
| | | CONCRETO MAGRO PARA LASTRO, TRAÇO 1:4,5:4,5 (EM MASSA SECA DE CIMENTO/ AREIA MÉDIA/ BRITA 1) - PREPARO MECÂNICO COM BETONEIRA 400 L. | | | | |
| SINAPI | 94962 | AF_05/2021 | M3 | 0,02015 | 276,98 | 5,58 |
| SINAPI | 88262 | CARPINTEIRO DE FORMAS COM ENCARGOS COMPLEMENTARES | H | 0,01 | 17,21 | 0,17 |
| SINAPI | 88316 | SERVENTE COM ENCARGOS COMPLEMENTARES | H | 0,01 | 13,55 | 0,13 |
| SINAPI-I | 4813 | PLACA DE OBRA (PARA CONSTRUÇÃO CIVIL) EM CHAPA GALVANIZADA *N. 22*, ADESIVADA, DE *2,4 X 1,2* M (SEM POSTES PARA FIXAÇÃO) | M2 | 1 | 225,00 | 225 |
| SINAPI-I | 4491 | PONTALETE *7,5 X 7,5* CM EM PINUS, MISTA OU EQUIVALENTE DA REGIÃO - BRUTA | M | 4 | 10,55 | 42,2 |
| SINAPI-I | 5075 | PREGO DE AÇO POLIDO COM CABECA 18 X 30 (2 3/4 X 10) | KG | 0,1 | 23,40 | 2,34 |
| SINAPI-I | 4417 | SARRAFO NÃO APARELHADO *2,5 X 7* CM, EM MACARANDUBA, ANGELIM OU EQUIVALENTE DA REGIÃO - BRUTA | M | 4 | 8,98 | 35,92 |

| COMPOSIÇÃO | 02 | ADMINISTRAÇÃO DA OBRA | MÊS | | | 3.902,37 |
|------------|-------|---|-----|-------------|----------|----------|
| SINAPI | 90777 | ENGENHEIRO CIVIL DE OBRA JUNIOR COM ENCARGOS COMPLEMENTARES | H | 2,759558093 | 80,56 | 222,3 |
| SINAPI-I | 40818 | ENCARREGADO GERAL DE OBRAS (MENSALISTA) | MES | 1 | 3.680,07 | 3680,07 |

| COMPOSIÇÃO | 05 | EXECUÇÃO DE RAMPA DE ACESSIBILIDADE EM CONCRETO SIMPLES | M2 | | | 120,19 |
|------------|-------|--|----|------|--------|--------|
| SINAPI | 88309 | PEDREIRO COM ENCARGOS COMPLEMENTARES | H | 0,01 | 17,44 | 0,17 |
| SINAPI | 88316 | SERVENTE COM ENCARGOS COMPLEMENTARES | H | 0,01 | 13,55 | 0,13 |
| SINAPI | 94964 | CONCRETO FCK = 20MPA, TRAÇO 1:2,7:3 (EM MASSA SECA DE CIMENTO/ AREIA MÉDIA/ BRITA 1) - PREPARO MECÂNICO COM BETONEIRA 400 L. AF_05/2021 | M3 | 0,15 | 344,11 | 51,61 |
| SINAPI-I | 7156 | TELA DE AÇO SOLDADA NERVURADA, CA-60, Q-196, (3,11 KG/M2), DIÂMETRO DO FIO = 5,0 MM, LARGURA = 2,45 M, ESPACAMENTO DA MALHA = 10 X 10 CM | M2 | 1 | 34,25 | 34,25 |
| SINAPI-I | 6189 | TABUA NÃO APARELHADA *2,5 X 30* CM, EM MACARANDUBA, ANGELIM OU EQUIVALENTE DA REGIÃO - BRUTA | M | 1 | 34,03 | 34,03 |

| COMPOSIÇÃO | 11 | BALDRAME (EMBASAMENTO COM PEDRA ARGAMASSADA) TRAÇO 1:5 - CONFECÇÃO MECÂNICA E TRANSPORTE | M3 | | | 540,70 |
|------------|-------|--|----|---|--------|--------|
| SINAPI | 87375 | ARGAMASSA TRAÇO 1:6 (EM VOLUME DE CIMENTO E AREIA MÉDIA ÚMIDA) PARA CONTRAPISO, PREPARO MANUAL. AF_08/2019 | M3 | 1 | 444,81 | 444,81 |
| SINAPI-I | 4730 | PEDRA DE MÃO OU PEDRA RACHÃO PARA ARRIMO/FUNDAÇÃO (POSTO PEDREIRA/FORNECEDOR, SEM FRETE) | M3 | 1 | 65,47 | 65,47 |
| SINAPI-I | 6194 | TABUA *2,5 X 15 CM EM PINUS, MISTA OU EQUIVALENTE DA REGIÃO - BRUTA | M | 4 | 7,53 | 30,12 |



| | | | | | | |
|--------|-------|--|---|------|-------|------|
| SINAPI | 88242 | AJUDANTE DE PEDREIRO COM ENCARGOS COMPLEMENTARES | H | 0,01 | 13,17 | |
| SINAPI | 88309 | PEDREIRO COM ENCARGOS COMPLEMENTARES | H | 0,01 | 17,44 | 0,17 |

| | | | | | | |
|-------------------|-----------|---|-----------|----|--------|-----------------|
| COMPOSIÇÃO | 14 | VIGAS EM CONCRETO ARMADO 15MPA | M3 | | | 1.920,96 |
| | | FABRICAÇÃO DE FÔRMA PARA VIGAS, EM CHAPA DE MADEIRA COMPENSADA RESINADA, E = 17 MM. AF_09/2020 | M2 | 14 | 114,94 | 1609,16 |
| SINAPI | 92265 | | | | | |
| SINAPI | 94963 | CONCRETO FCK = 15MPA, TRAÇO 1:3,4:3,5 (EM MASSA SECA DE CIMENTO/ AREIA MÉDIA/ BRITA 1) - PREPARO MECÂNICO COM BETONEIRA 400 L. AF_05/2021 | M3 | 1 | 311,80 | 311,8 |
| SINAPI | 92873 | | | 1 | 0,00 | 0 |

| | | | | | | |
|-------------------|-----------|--|-----------|------|--------|---------------|
| COMPOSIÇÃO | 22 | PORTÃO DE FERRO VAZADO, DESLIZANTE | M2 | | | 526,47 |
| | | PORTAO DE CORRER EM CHAPA TIPO PAINEL LAMBRIL QUADRADO, COM PORTA SOCIAL COMPLETA INCLUIDA, COM REQUADRO, ACABAMENTO NATURAL, COM TRILHOS E ROLDANAS | M2 | 1 | 513,75 | 513,75 |
| SINAPI-I | 37561 | | | | | |
| SINAPI | 88316 | SERVEnte COM ENCARGOS COMPLEMENTARES | H | 0,01 | 13,55 | 0,13 |
| SINAPI | 88309 | PEDREIRO COM ENCARGOS COMPLEMENTARES | H | 0,01 | 17,44 | 0,17 |
| | | ARGAMASSA TRAÇO 1:3 (EM VOLUME DE CIMENTO E AREIA MÉDIA ÚMIDA), PREPARO MECÂNICO COM BETONEIRA 400 L. AF_08/2019 | M3 | 0,03 | 414,02 | 12,42 |
| SINAPI | 88628 | | | | | |

| | | | | | | |
|-------------------|-----------|--|----------------|------|----------|-----------------|
| COMPOSIÇÃO | 26 | PLACA DA FACHADA COM O NOME DO MERCADO IMPRESSO EM LONA COM ESTRUTURA EM METALON. | UND | | | 1.991,62 |
| SINAPI-I | 42408 | LONA PLASTICA EXTRA FORTE PRETA, E = 200 MICRA | M2 | 5 | 2,95 | 14,75 |
| ORSE | 4716 | GRADE EM METALON | M ² | 1,5 | 276,17 | 414,25 |
| SINAPI | 88317 | SOLDADOR COM ENCARGOS COMPLEMENTARES | H | 1,5 | 18,15 | 27,22 |
| SINAPI | 101418 | MONTADOR DE ESTRUTURAS METÁLICAS COM ENCARGOS COMPLEMENTARES | MES | 0,55 | 2.791,64 | 1535,4 |

| | | | | | | |
|-------------------|-----------|--|------------|--------|-------|---------------|
| COMPOSIÇÃO | 43 | FOSSA SÉPTICA EM ALVENARIA DE TIJOLOS MACIÇOS, COM TAMPA EM CONCRETO ARMADO (L=1,50m; C=3,00m; H=2,50m) | UND | | | 624,70 |
| | | ESCAVAÇÃO MANUAL DE VALA COM PROFUNDIDADE MENOR OU IGUAL A 1,30 M. AF_02/2021 | M3 | 10,425 | 53,60 | 558,78 |
| SINAPI | 93358 | | | 19,969 | 0,00 | 0 |
| SINAPI | 89977 | | | | | |
| | | CHAPISCO APLICADO EM ALVENARIAS E ESTRUTURAS DE CONCRETO INTERNAS, COM COLHER DE PEDREIRO. ARGAMASSA TRAÇO 1:3 COM PREPARO EM BETONEIRA 400L. AF_06/2014 | M2 | 22,5 | 2,93 | 65,92 |
| SINAPI | 87879 | | | | | |

| | | | | | | |
|-------------------|-----------|--|----------|-------|-------|--------------|
| COMPOSIÇÃO | 44 | PISO PODOTÁTIL | M | | | 47,32 |
| | | PISO PODOTATIL DE CONCRETO - DIRECIONAL E ALERTA, *40 X 40 X 2,5* CM | UN | 3 | 10,90 | 32,7 |
| SINAPI-I | 36178 | | | | | |
| SINAPI-I | 34355 | ARGAMASSA PISO SOBRE PISO | KG | 0,305 | 2,15 | 0,65 |
| SINAPI-I | 4750 | PEDREIRO (HORISTA) | H | 1 | 13,97 | 13,97 |

| | | | | | | |
|-------------------|-----------|---|------------|---|--------|---------------|
| COMPOSIÇÃO | 45 | PIA DE COZINHA 1,20M | UND | | | 240,13 |
| | | BANCADA/BANCA/PIA DE ACO INOXIDAVEL (AISI 430) COM 1 CUBA CENTRAL, COM VALVULA, LISA (SEM ESCORREDOR), DE *0,55 X 1,20* M | UN | 1 | 219,94 | 219,94 |
| SINAPI-I | 37412 | | | | | |

| | | | | | | |
|-------------------|-----------|--|----|------|-------|--------------|
| SINAPI | 88267 | ENCANADOR OU BOMBEIRO HIDRÁULICO COM ENCARGOS COMPLEMENTARES | H | 1,2 | 16,83 | 0,00 |
| COMPOSIÇÃO | 46 | LUMINARIA DE TETO PLAFON/PLAFONIER EM PLASTICO COM BASE E27, POTENCIA MAXIMA 60 W | | | | 33,77 |
| SINAPI-I | 38773 | LUMINARIA DE TETO PLAFON/PLAFONIER EM PLASTICO COM BASE E27, POTENCIA MAXIMA 60 W (NAO INCLUI LAMPADA) | UN | 1 | 9,88 | 9,88 |
| SINAPI | 97610 | LÂMPADA COMPACTA DE LED 10 W, BASE E27 - FORNECIMENTO E INSTALAÇÃO. AF_02/2020 | UN | 1 | 14,91 | 14,91 |
| SINAPI | 88264 | ELETRICISTA COM ENCARGOS COMPLEMENTARES | H | 0,29 | 17,64 | 5,11 |
| SINAPI | 88247 | AUXILIAR DE ELETRICISTA COM ENCARGOS COMPLEMENTARES | H | 0,29 | 13,35 | 3,87 |
| | | | | | 0,00 | 0 |
| | | | | | 0,00 | 0 |



FEIRA NOVA - MA

Local

quinta-feira, 5 de maio de 2022

Data

Responsável Técnico

Nome: Heráclito Luis Sousa

CREA/CAU 6388/D-MA

ART/RRT: 0

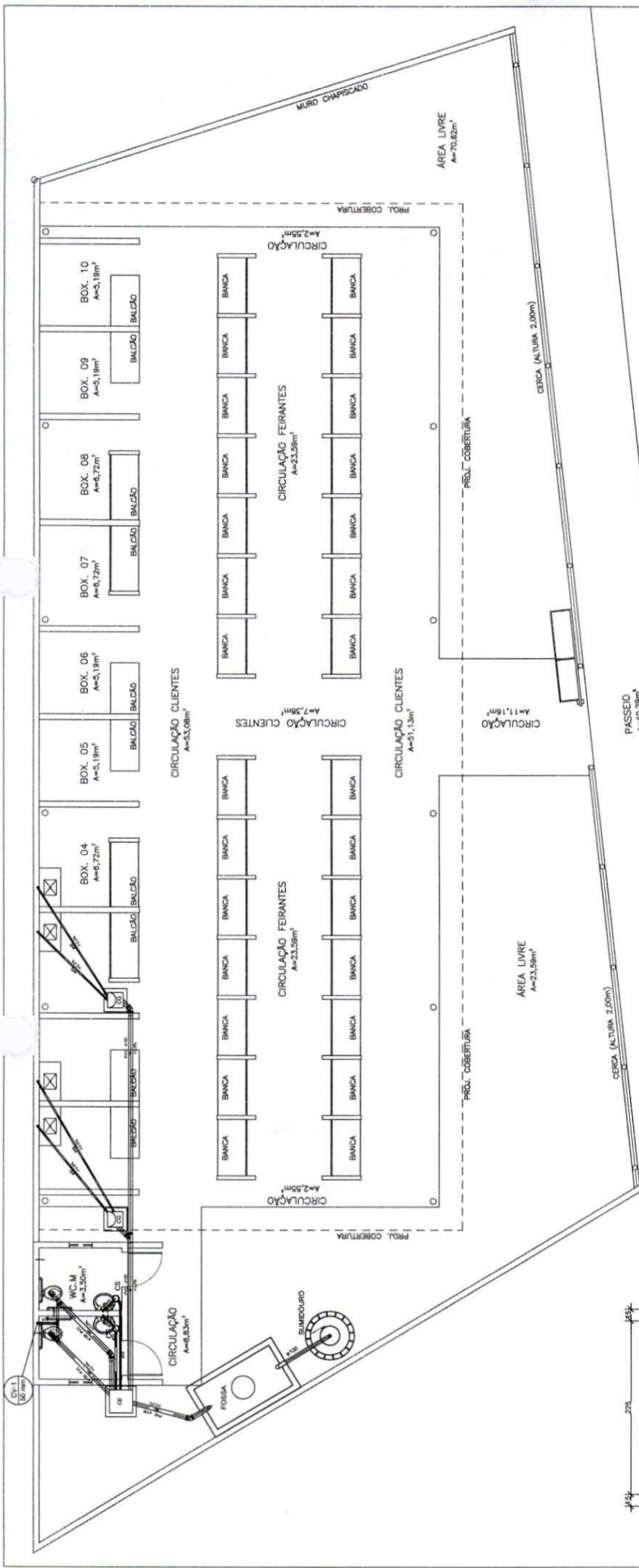

PLANTA BAIXA
ESCALA: 1/50



| | | | | |
|--|------|-----|--------|--------|
| 0 ORIGINAL | DATA | POR | VERIF. | APROV. |
| REV. 01 | | | | |
| PROJETO: MERCADO MUNICIPAL - FEIRA NOVA-MA | | | | |
| PROJETO: MINISTÉRIO DA AGRICULTURA, PECUÁRIA E ABASTECIMENTO | | | | |
| RESP. TÉCNICO: Eng.º Herculano Lima Soares | | | | |
| ESCALA: 01/01 | | | | |
| INDICADA: Eng.º Herculano Lima Soares | | | | |
| DATA: 01/01 | | | | |
| REV. 0 | | | | |

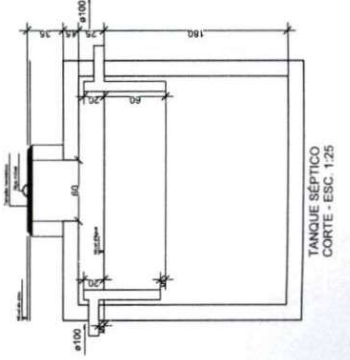
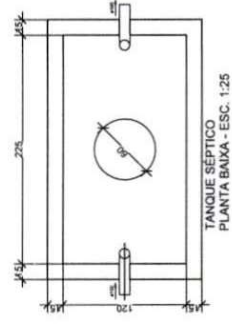
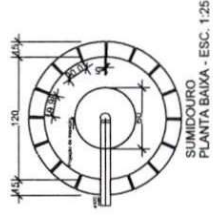
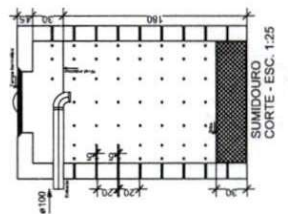

Handwritten signature or initials.

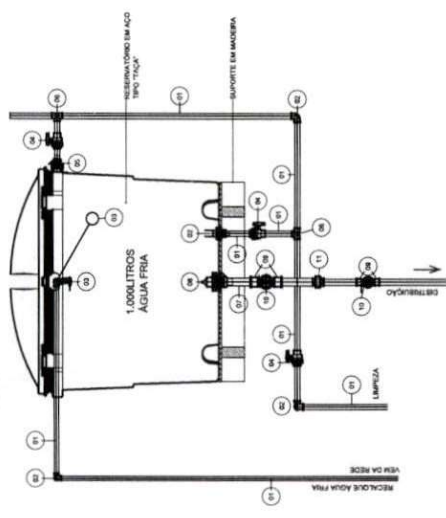
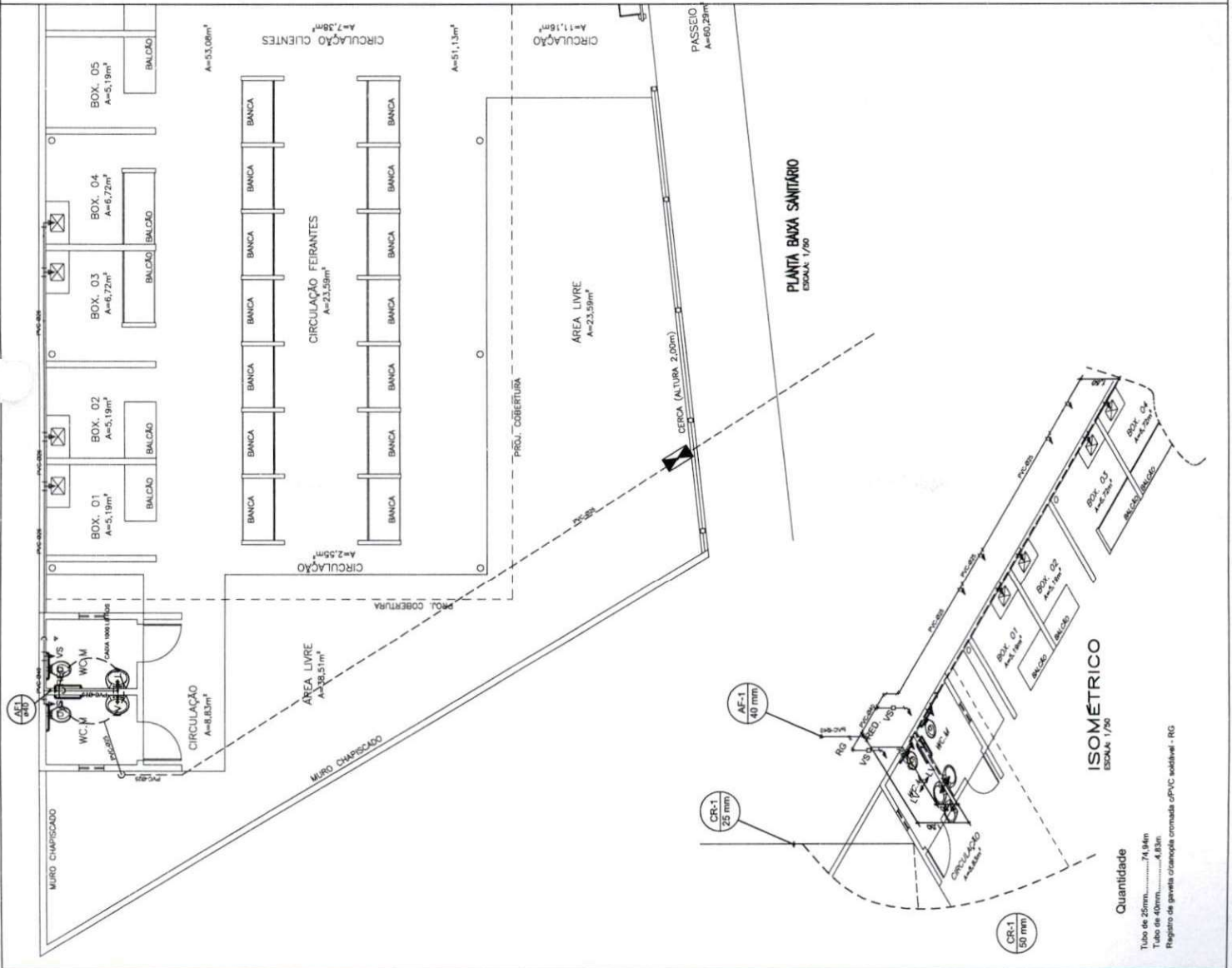

LEGENDA

| | |
|--|---|
| | TUBULAÇÃO DE ÁGUA FRIA PELA PAREDE |
| | TUBULAÇÃO DE ÁGUA FRIA JÁ INSTALADA NO PISO |
| | COLUNA DE ÁGUA FRIA |
| | COLUNA DE REGULAÇÃO |
| | PONTO DE ÁGUA FRIA |
| | REGISTRO DE QUANT. C/ OMBRINA |
| | CHAMBER |
| | REGISTRO DE QUANT. |
| | VALV. MANÓMETRO COM OMBRINA |
| | PA |
| | LAJOTADO |
| | TUBULAÇÃO QUE SOBE |
| | TUBULAÇÃO QUE DESCE |

RELAÇÃO SIMPLIFICADA DOS CONEXÕES E REGISTROS HIDRÁULICOS

(1) Tubo em cobre nº 1/2" de 10,00m
 (2) Tubo em cobre nº 1/2" de 10,00m
 (3) Registro de grande vazão Ø20mm
 (4) Registro de vazão variável Ø20mm
 (5) Adaptador para conexão com o registro de grande vazão Ø20mm
 (6) Válvula manômetro com ombreira Ø20mm
 (7) Tubo em cobre nº 1/2" de 10,00m
 (8) Tubo em cobre nº 1/2" de 10,00m
 (9) Registro de grande vazão Ø20mm
 (10) Registro de vazão variável Ø20mm
 (11) Tubo em cobre nº 1/2" de 10,00m
 (12) Tubo em cobre nº 1/2" de 10,00m



| | | | | |
|--|---------------|---|------------|-----|
| 0 ORIGINAL | REV. DESENO | Por | REV. PROJ. | Por |
| PROJETO: MINISTÉRIO DA AGRICULTURA, PECUÁRIA E ABASTECIMENTO | | | | |
| MERCADO MUNICIPAL - FEIRA NOVA-MA | | | | |
| FEIRA NOVA | | | | |
| DESENHO: FRED WERN | REV. TÉCNICO: | CRIA-MA | | |
| ESCALA: 1/20 | INDICAÇÃO: | FOLHA 01/01 | | |
| DATA: ABRIL/2022 | PROJ.: | Eng. Herculano Luiz Sousa CREA 038670-MA | | |
| | REV.: | 0 | | |

Quantidade
 Tubo de 25mm..... 2x1,4m
 Tubo de 40mm..... 4,8m
 Registro de grande vazão cromado ØPVC soldável - RG



Prof. Mun. de Feira Nova-MA
Fls: 185
Assinatura

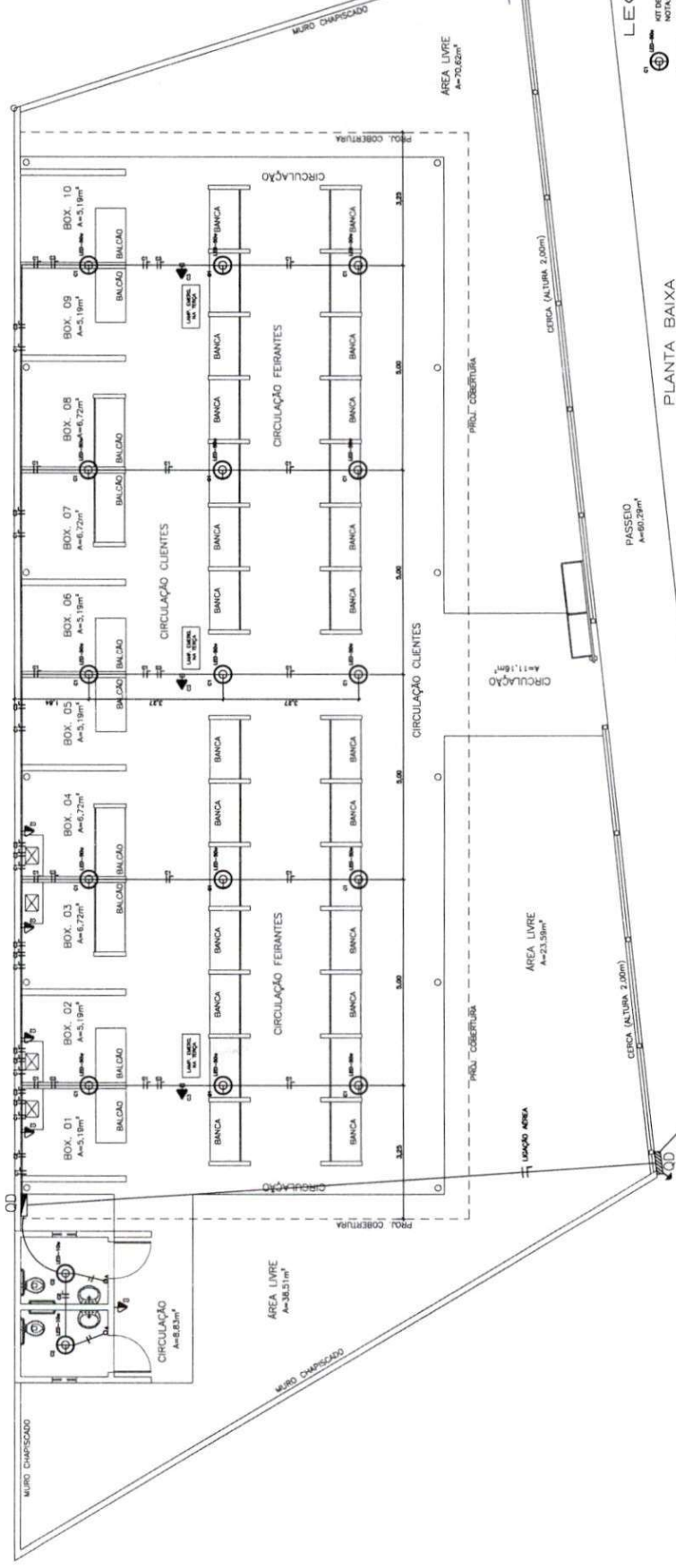

LEGENDA

- KIT DE LUMINÁRIA PLAFONER COM LÂMPADA DE LED - 10W COM BOCAL E-27
 NOTA: COMANDO ELO CASO DE DISTRIBUIÇÃO.
- KIT DE LUMINÁRIA PLAFONER COM LÂMPADA DE LED - 10W COM BOCAL E-27
 NOTA: COMANDO POR INTERRUPTOR.
- PONTO DE TOMADA DE USO GERAL - 100W (ALTURA - 1,10m DO PISO ACABADO)
- QUADRO DE DISTRIBUIÇÃO PARA 6 CIRCUITOS - SEM BARRAMENTO
- QUADRO DE MEDIÇÃO MONOFÁSICO

Condutor Fase - Neutro - Retorno - Terra

OBSERVAÇÕES:

- Entradas não cabem 25mm D.A.T.
- Verificar circuitos no quadro de cargas e diagrama unifilar.

| | | | | | | | |
|---|---------------|------------|--|------------|--|------------|--|
| 0 | ORIGINAL | | | | | | |
| REC. | EXEMPLO | | | | | | |
| PROJETO: MINISTÉRIO DA AGRICULTURA, PECUÁRIA E ABASTECIMENTO MERCADO MUNICIPAL - FEIRA NOVA-MA | | | | | | | |
| FEIRA NOVA | | | | | | | |
| PROJETO | RESP. TÉCNICO | FEIRA NOVA | | FEIRA NOVA | | FEIRA NOVA | |
| ESCALA | INDICAÇÃO | DATA | | FOLHA | | TOTAL | |
| | | 01/01 | | 01/01 | | 01/01 | |
| | | DATA | | FOLHA | | TOTAL | |
| | | 01/01/2022 | | 01/01 | | 01/01 | |
| | | DATA | | FOLHA | | TOTAL | |
| | | 01/01/2022 | | 01/01 | | 01/01 | |

PLANTA BAIXA
ESCALA: 1/20

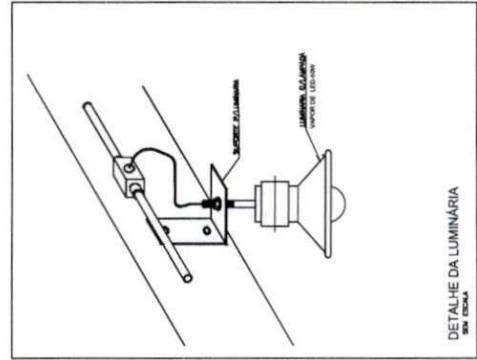

DETALHE DA LUMINÁRIA
ESCALA: 1/20

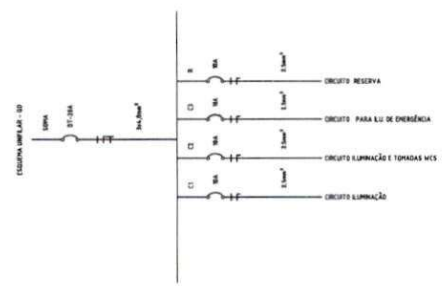

| ITEM | DESCRIÇÃO | UNID. | QTD. | VALOR UNIT. | VALOR TOTAL |
|-------|--|-------|------|-------------|-------------|
| 01 | KIT DE LUMINÁRIA PLAFONER COM LÂMPADA DE LED - 10W COM BOCAL E-27 | UNID. | 10 | 10,00 | 100,00 |
| 02 | KIT DE LUMINÁRIA PLAFONER COM LÂMPADA DE LED - 10W COM BOCAL E-27 | UNID. | 10 | 10,00 | 100,00 |
| 03 | PONTO DE TOMADA DE USO GERAL - 100W (ALTURA - 1,10m DO PISO ACABADO) | UNID. | 10 | 10,00 | 100,00 |
| 04 | QUADRO DE DISTRIBUIÇÃO PARA 6 CIRCUITOS - SEM BARRAMENTO | UNID. | 1 | 100,00 | 100,00 |
| 05 | QUADRO DE MEDIÇÃO MONOFÁSICO | UNID. | 1 | 100,00 | 100,00 |
| 06 | CONDUTOR FASE - NEUTRO - RETORNO - TERRA | M | 100 | 1,00 | 100,00 |
| 07 | ENTRADA DE CABO 25mm D.A.T. | UNID. | 10 | 10,00 | 100,00 |
| 08 | VERIFICAR CIRCUITOS NO QUADRO DE CARGAS E DIAGRAMA UNIFILAR | UNID. | 10 | 10,00 | 100,00 |
| 09 | ... | ... | ... | ... | ... |
| 10 | ... | ... | ... | ... | ... |
| TOTAL | | | | | 1.000,00 |

BUCHA DE NYLON S-6 COM PARAFUSO PARA FIXAÇÃO

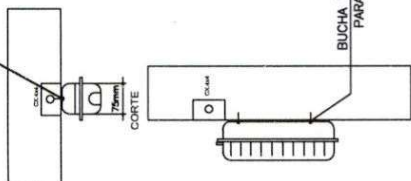

LUMINÁRIA AUTÔNOMA PARA ILUMINAÇÃO DE EMERGÊNCIA COM BATERIA SELADA, ACENDE AUTOMATICAMENTE NA FALTA DE ENERGIA COM 30 LÂMPADAS DE LED DE 2W/220V, COM FLUXO LUMINOSO DE 3 LUX EM LOCAIS PLANOS E 5 LUX EM DESNIVEL. ACENDIMENTO AUTOMÁTICO NA FALTA DE ENERGIA ELÉTRICA

- RECARREGA ATRAVÉS DE CARREGADOR/FLUTUADOR AUTOMÁTICO COM 2 BATERIAS DE NIQUEL - CÁDMIO DE 1,2V/4Ah. - DESATIVA COM O RETORNO DA ENERGIA.
- Circuito de proteção de descarga excessiva da bateria;
- Interruptor geral que desativa carregador e lâmpada para evitar uso desnecessário;
- Sinalização da função ligada? através de led's no painel frontal de fácil leitura;
- Corpo em poliestireno na cor branca;
- AUTONOMIA PARA 01 (UMA) HORA. -ALIMENTAÇÃO 220V. -LÂMPADA COMPACTA FLUORESCENTE DULUX S/E 8W -FIXAÇÃO EM TETO OU PAREDE DE SOBREPÔR

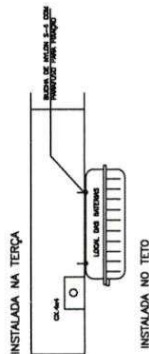

02 DET. - LUMINÁRIA DE EMERGÊNCIA AUTÔNOMA SEM ESCALA

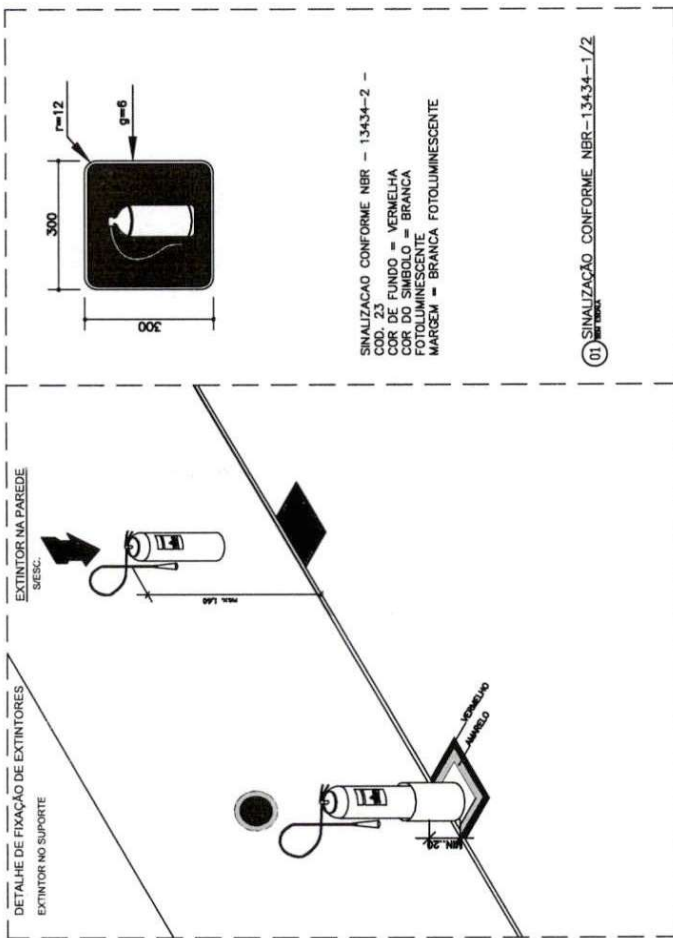

SINALIZAÇÃO CONFORME NBR - 13434-2 - COD. 23 FUNDO = VERMELHA FOTOLUMINESCENTE MARGEM = BRANCA FOTOLUMINESCENTE

01 SINALIZAÇÃO CONFORME NBR-13434-1/2

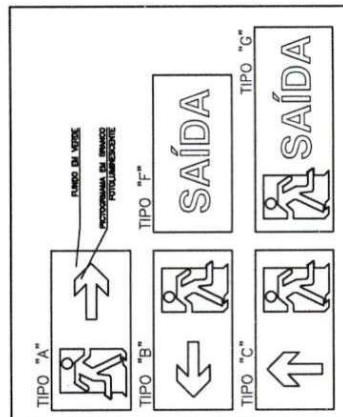

DETALHE PLACA DE INDICAÇÃO DO SENTIDO DE UMA SAÍDA SEM ESCALA

- OS SEGUINTES MATERIAIS PODEM SER UTILIZADOS PARA A CONFECÇÃO DAS SINALIZAÇÕES DE EMERGÊNCIA:
- A) PLACAS EM MATERIAS PLÁSTICOS;
- B) CHAPAS METÁLICAS;
- C) OUTROS MATERIAS SEMELHANTES.
- OS MATERIAS UTILIZADOS PARA A CONFECÇÃO DAS SINALIZAÇÕES DE EMERGÊNCIA DEVEM ATENDER AS SEGUINTES CARACTERÍSTICAS:
- A) POSSUIR RESISTÊNCIA MECÂNICA;
- B) POSSUIR ESPESURA SUFICIENTE PARA QUE NÃO SEJAM TRANSFERIDAS PARA A SUPERFÍCIE DA PLACA POR IRREGULARIDADES DAS SUPERFÍCIES ONDE FOREM APLICADOS.

| REV. | ORIGINAL | DESCRÇÃO | DATA | POR | VERIF. | APROV. |
|------|----------|--|------|-----|--------|--------|
| 0 | | PROJETO: MINISTÉRIO DA AGRICULTURA, PECUÁRIA E ABASTECIMENTO MERCADO MUNICIPAL - FEIRA NOVA-MA | | | | |
| | | FEIRA NOVA ATIVIDADES DE AGRICULTURA E PECUÁRIA | | | | |
| | | PROJETO DE COMBATE E PREVENÇÃO DE INCÊNDIO | | | | |
| | | DESENHO: FÁBIO VIEIRA | | | | |
| | | ESCALA: INDICADA | | | | |
| | | RESP. TÉCNICO: Eng. Hercílio Luis Sousa CREA 6388/D-MA | | | | |
| | | DATA: ABRIL/2022 | | | | |
| | | FOLHA 02/02 | | | | |
| | | REV. 0 | | | | |



Anotação de Responsabilidade Técnica - ART
Lei nº 6.496, de 7 de dezembro de 1977

CREA-MA

ART OBRA / SERVIÇO
Nº MA20220523857

Conselho Regional de Engenharia e Agronomia do Estado do Maranhão

1. Responsável Técnico

HERACLITO LUIS SOUSA

Título profissional: ENGENHEIRO CIVIL

RNP: 1101568097

Registro: 1101568097MA

Registro: 0000012399-MA

Empresa contratada: E ARAUJO GUIMARÃES EIRELI - EPP



2. Dados do Contrato

Contratante: FEIRA NOVA DO MARANHÃO

PRAÇA Pça. Central, s/n FEIRA NOVA DO MARANHÃO - MA

Complemento: PRAÇA

Cidade: FEIRA NOVA DO MARANHÃO

Bairro: SEDE

UF: MA

CPF/CNPJ: 01.616.041/0001-70

Nº: S/N

CEP: 65995000

Contrato: 022496/2021

Celebrado em: 27/04/2022

Valor: R\$ 250.000,00

Tipo de contratante: Pessoa Jurídica de Direito Público

Ação Institucional: Moradia Popular

3. Dados da Obra/Serviço

PRAÇA Pça. Central, s/n FEIRA NOVA DO MARANHÃO - MA

Complemento: PRAÇA

Cidade: FEIRA NOVA DO MARANHÃO

Data de Início: 27/04/2022

Previsão de término: 27/07/2022

Coordenadas Geográficas: -6.963890, -46.679952

Finalidade: Infraestrutura

Código: 000

Proprietário: FEIRA NOVA DO MARANHÃO

Nº: S/N

CEP: 65995000

CPF/CNPJ: 01.616.041/0001-70

4. Atividade Técnica

| | Quantidade | Unidade |
|--|------------|---------|
| 14 - Elaboração | | |
| 80 - Projeto > PLANEJAMENTO URBANO, METROPOLITANO E REGIONAL > EQUIPAMENTOS, ACESSÓRIOS E MOBILIÁRIOS URBANOS > DE CONCEPÇÃO DE ELEMENTO URBANÍSTICO > #10.10.1.2 - DE MOBILIÁRIO URBANO | 273,00 | m² |
| 35 - Elaboração de orçamento > PLANEJAMENTO URBANO, METROPOLITANO E REGIONAL > EQUIPAMENTOS, ACESSÓRIOS E MOBILIÁRIOS URBANOS > DE CONCEPÇÃO DE ELEMENTO URBANÍSTICO > #10.10.1.2 - DE MOBILIÁRIO URBANO | 1,00 | un |
| 80 - Projeto > ESTRUTURAS > ESTRUTURAS DE CONCRETO E ARGAMASSA ARMADA > #2.1.1 - DE ESTRUTURA DE CONCRETO ARMADO | 4,69 | m³ |
| 80 - Projeto > ESTRUTURAS > PRÉ-MOLDADOS E PRÉ-FABRICADOS > #2.8.3 - DE LAJES PRÉ-FABRICADAS | 76,64 | m² |
| 80 - Projeto > CONSTRUÇÃO CIVIL > EDIFICAÇÕES > DE ACESSIBILIDADE DE EDIFICAÇÃO > #1.1.3.2 - PARA FINS COMERCIAIS | 1,00 | un |
| 80 - Projeto > ESTRUTURAS > ESTRUTURAS METÁLICAS > DE ESTRUTURA METÁLICA > #2.2.1.7 - PARA FINS DIVERSOS | 288,85 | un |
| 80 - Projeto > CONSTRUÇÃO CIVIL > INSTALAÇÕES DE PREVENÇÃO E COMBATE A INCÊNDIO > #1.6.6 - DE PREVENÇÃO E COMBATE A INCÊNDIO E PÂNICO | 1,00 | un |
| 80 - Projeto > CONSTRUÇÃO CIVIL > INSTALAÇÕES HIDROSSANITÁRIAS > #1.4.3 - DE INSTALAÇÃO DE SISTEMA DE ESGOTO SANITÁRIO | 1,00 | un |
| 80 - Projeto > CONSTRUÇÃO CIVIL > INSTALAÇÕES HIDROSSANITÁRIAS > #1.4.1 - DE SISTEMA DE ÁGUA POTÁVEL | 1,00 | un |
| 80 - Projeto > ELETROTÉCNICA > INSTALAÇÕES ELÉTRICAS > DE INSTALAÇÕES ELÉTRICAS EM BAIXA TENSÃO > #11.10.1.2 - PARA FINS COMERCIAIS | 1,00 | un |

Após a conclusão das atividades técnicas o profissional deve proceder a baixa desta ART

5. Observações

PROJETO E ORÇAMENTO: ELABORAÇÃO DE PROJETO E ORÇAMENTO DE INFRAESTRUTURA PARA INSTALAÇÃO DE FEIRAS LIVRES, NO MUNICÍPIO DE FEIRA NOVA DO MARANHÃO. EM ANEXO MEMORIAL DESCRITIVO, ORÇAMENTO ANALÍTICO, ORÇAMENTO SINTÉTICO, CRONOGRAMA FÍSICO-FINANCEIRO, ESPECIFICAÇÃO TÉCNICA, PLANTAS, TUDO EM ANEXO. SICONV No.:022496/2021.

6. Declarações

- Cláusula Compromissória: Qualquer conflito ou litígio originado do presente contrato, bem como sua interpretação ou execução, será resolvido por arbitragem, de acordo com a Lei no. 9.307, de 23 de setembro de 1996, por meio do Centro de Mediação e Arbitragem - CMA vinculado ao Crea-MA, nos termos do respectivo regulamento de arbitragem que, expressamente, as partes declaram concordar.

- Declaro que estou cumprindo as regras de acessibilidade previstas nas normas técnicas da ABNT, na legislação específica e no decreto n.

A autenticidade desta ART pode ser verificada em: <https://crea-ma.sitac.com.br/publico/>, com a chave: dZawY
Impresso em: 29/04/2022 às 10:20:11 por: , ip: 177.41.215.89

www.creama.org.br
Tel: (98) 2106-8300

faleconosco@creama.org.br
Fax: (98) 2106-8300

CREA-MA
Conselho Regional de Engenharia
e Agronomia do Estado do
Maranhão





Anotação de Responsabilidade Técnica - ART
Lei nº 6.496, de 7 de dezembro de 1977

CREA-MA

ART OBRA / SERVIÇO
Nº MA20220523857

Conselho Regional de Engenharia e Agronomia do Estado do Maranhão



INICIAL

5296/2004.

7. Entidade de Classe _____

UEMA -UNIVERSIDADE ESTADUAL DO MARANHÃO

8. Assinaturas _____

Declaro serem verdadeiras as informações acima

_____, _____ de _____ de _____
Local data

HERÁCLITO LUIS SOUSA - CPF: 748.781.073-91
LUIZA COUTINHO MACEDO: 57674019349

FEIRA NOVA DO MARANHÃO - CNPJ: 01.616.041/0001-70

9. Informações _____

* A ART é válida somente quando quitada, mediante apresentação do comprovante do pagamento ou conferência no site do Crea.

10. Valor _____

Valor da ART: R\$ 233,94 Registrada em: 28/04/2022 Valor pago: R\$ 233,94 Nosso Número: 8303879294

A autenticidade desta ART pode ser verificada em: <https://crea-ma.sitac.com.br/publico/>, com a chave: dZawY
Impresso em: 29/04/2022 às 10:20:11 por: , ip: 177.41.215.89

www.creama.org.br
Tel: (98) 2106-8300

faleconosco@creama.org.br
Fax: (98) 2106-8300



PAULO GUTEMBERG AGUIAR VIEIRA, portador(a) da Cédula de Identidade nº 0302147420055 SESP/MA e CPF nº 043.178.463-90, doravante denominada CONTRATADA, firmam o presente instrumento contratual. Base Legal: Lei 8.666/93 e alterações posteriores. O presente contrato tem por objeto aquisição de veículos automotores visando atender as necessidades da Prefeitura Municipal de Bom Jesus das Selvas/MA. Valor global de R\$ 283.900,00 (duzentos e oitenta e três mil e novecentos reais). Dotação: Poder: 02 PODER EXECUTIVO Órgão: 03 SECRETARIA DE ADMINISTRAÇÃO, PLANEJAMENTO, INFRAEST. E F Unidade: 00 SECRETARIA DE ADMINISTRAÇÃO, PLANEJAMENTO, INFRAEST. E FINANÇAS Dotação: 04.122.0020.2006.0000 4.4.90.52.00 AÇÃO: Manutenção Funcionamento da Secretaria de Administração e Fi. Bom Jesus das Selvas/MA, 09 de setembro de 2022. Cláudio Joel da Silva Coites - Secretária Municipal de Administração.

PREGÃO ELETRÔNICO Nº 015/2022. ARP Nº 2.2022.014.2022. CONTRATO Nº 0002.2022.014.2022. PARTES: A Prefeitura Municipal de Bom Jesus das Selvas - MA - MA, inscrita no CNPJ/MF sob nº 01.612.668/0001-52, com sede na rua João Fabricante, nº 64, Bom Jesus das Selvas - MA 65.395-000, por intermédio da Secretária Municipal de Educação, neste ato representada por Eliane Lopes Coelho Cavalcante, inscrita no CPF sob o nº 714.883.743-34 e RG Nº 10817893-5 SSP/MA, doravante denominada(a) CONTRATANTE e, do outro lado, a empresa P G AGUIAR VIEIRA, inscrita no CNPJ sob o número 29.228.039/0001-42, localizado à RODOVIA BR 316, Nº 1996 VILA OLIMPICA, CEP 65309-899, no Município de Santa Inês/MA, neste ato representada pelo(a) senhor(a) PAULO GUTEMBERG AGUIAR VIEIRA, portador(a) da Cédula de Identidade nº 0302147420055 SESP/MA e CPF nº 043.178.463-90, doravante denominada CONTRATADA, firmam o presente instrumento contratual. Base Legal: Lei 8.666/93 e alterações posteriores. O presente contrato tem por objeto aquisição de veículos automotores visando atender as necessidades da Prefeitura Municipal de Bom Jesus das Selvas/MA, Valor global de R\$ 283.900,00 (duzentos e oitenta e três mil e novecentos reais). Dotação: Poder: 02 PODER EXECUTIVO Órgão: 05 SECRETARIA DE EDUCAÇÃO Unidade: 01 SECRETARIA DE EDUCAÇÃO Dotação: 12.361.0121.1077.0000 4.4.90.52.00 AÇÃO: Aquisição de Veículos Poder: 02 PODER EXECUTIVO Órgão: 05 SECRETARIA DE EDUCAÇÃO Unidade: 02 MANUTENÇÃO E DESENVOLVIMENTO DA EDUCAÇÃO - MDE Dotação: 12.361.0121.1039.0000 4.4.90.52.00 AÇÃO: Aquisição de Veículo para Apoio às Atividades da Educação. Bom Jesus das Selvas/MA, 9 de setembro de 2022. Eliane Lopes Coelho Cavalcante - Secretária Municipal de Educação.

PREGÃO ELETRÔNICO Nº 015/2022. ARP Nº 2.2022.014.2022. CONTRATO Nº 0003.2022.014.2022. PARTES: A Prefeitura Municipal de Bom Jesus das Selvas - MA - MA, com sede na Rua João Fabricante, nº 64, JK, Bom Jesus das Selvas - MA 65.395-000, por intermédio do Fundo Municipal de Saúde, inscrito no CNPJ/MF sob nº 11.886.594/0001-04, neste ato, representada por Valérie Izaura Bógea Duarte, inscrita no CPF sob o nº 856.488.413-53, doravante denominada(a) CONTRATANTE e, do outro lado, a empresa P G AGUIAR VIEIRA, inscrita no CNPJ sob o número 29.228.039/0001-42, localizado à RODOVIA BR 316, Nº 1996 VILA OLIMPICA, CEP 65309-899, no Município de Santa Inês/MA, neste ato representada pelo(a) senhor(a) PAULO GUTEMBERG AGUIAR VIEIRA, portador(a) da Cédula de Identidade nº 0302147420055 SESP/MA e CPF nº 043.178.463-90, doravante denominada CONTRATADA, firmam o presente instrumento contratual. Base Legal: Lei 8.666/93 e alterações posteriores. O presente contrato tem por objeto aquisição de veículos automotores visando atender as necessidades da Prefeitura Municipal de Bom Jesus das Selvas/MA, Valor global de R\$ 872.900,00 (oitocentos e setenta e dois mil e novecentos reais). Dotação: Poder: 02 PODER EXECUTIVO Órgão: 30 FMS - FUNDO MUNICIPAL DE SAÚDE Unidade: 01 SECRETARIA DE SAÚDE Dotação: 10.122.0020.1028.0000 4.4.90.52.00 AÇÃO: Aquisição de Veículos para Secretaria Municipal de Saúde Poder: 02 PODER EXECUTIVO Órgão: 30 FMS - FUNDO MUNICIPAL DE SAÚDE Unidade: 01 SECRETARIA DE SAÚDE Dotação: 10.302.0091.1034.0000 4.4.90.52.00 AÇÃO: Aquisição de Veículos Ambulância para o Município Poder: 02 PODER EXECUTIVO Órgão: 30 FMS - FUNDO MUNICIPAL DE SAÚDE Unidade: 02 FUNDO MUNICIPAL DE SAÚDE - FMS Dotação: 10.302.0091.1034.0000 4.4.90.52.00 AÇÃO: Aquisição de Veículos Ambulância para o Município. Bom Jesus das Selvas/MA, 9 de setembro de 2022. Valérie Izaura Bógea Duarte. Secretária Municipal de Educação.

**AVISO DE LICITAÇÃO
TOMADA DE PREÇOS Nº 8/2022**

A Prefeitura Municipal de Bom Jesus das Selvas/MA, através da Comissão Permanente de Licitação torna público para conhecimento dos interessados, que fará realizar, sob a égide da Lei 8.666/93 e suas alterações posteriores, Licitação na modalidade Tomada de Preços, do tipo menor preço global, sob o regime de empreitada por preço unitário, objetivando a contratação de empresa especializada para elaboração de Projetos de edificações, urbanização de assentamentos precários, sistema viário, sinalização viária e prestação de serviços técnicos para elaboração e aprovação dos projetos para a PREFEITURA MUNICIPAL DE BOM JESUS DAS SELVAS/MA nos órgãos competentes nas esferas municipal, estadual e federal, bem como, a compatibilização dos projetos às necessidades orçamentárias da PREFEITURA MUNICIPAL DE BOM JESUS DAS SELVAS/MA. ABERTURA: 29 de setembro de 2022, às 08h00min (oito horas), Sala de sessões da Comissão de Licitações, localizada na Rua João Fabricante, nº 64, Bom Jesus das Selvas - MA 65.395-000, sendo presidida pelo Presidente da Comissão Permanente de Licitação desta Prefeitura Municipal. O edital e seus anexos podem ser consultados ou obtidos gratuitamente junto ao setor de licitação da Prefeitura Municipal, ou pelo site oficial do município: <http://bomjesusdasselvas.ma.gov.br/> ou pelo link: <http://www.transparenciadministrativa.com.br/portaltm/licitacao/licitacao.xhtml?token=1ffcea7007fcd2e4635e427841f4914f2375691>. Demais informações no e-mail cpl@bomjesusdasselvas.ma.gov.br.

Bom Jesus das Selvas/MA, 8 de setembro de 2022.
HERBETH DOS SANTOS FONSECA
Presidente da CPL

PREFEITURA MUNICIPAL DE COLINAS

**AVISO DE ADIAMENTO
PREGÃO ELETRÔNICO Nº 18/2022 - CPL/PMC**

- PROCESSO ADMINISTRATIVO Nº 331/2022 - SRP
OBJETO: Registro de preços para futura contratação de empresa especializada na prestação de serviços em diagnóstico de imagem para realização de exames (RAIO X), com inclusão de equipamentos e material.
SITUAÇÃO: Anteriormente marcada para o dia 08/09/2022 às 14h00min, horário de Brasília/DF, a presente licitação fica ADIADA até ulterior deliberação para fins de readequação do Termo de Referência. Local de Realização: Portal PMC - www.comprascolinasma.com.br.
Edital e demais informações disponíveis em www.colinas.ma.gov.br e www.comprascolinasma.com.br.

Colinas (MA), 8 de setembro de 2022.
JERONIMO CARDOSO ROSA NETO
Pregoeiro



PREFEITURA MUNICIPAL DE FEIRA NOVA DO MARANHÃO

**AVISO DE LICITAÇÃO
TOMADA DE PREÇOS Nº 4/2022**

TERMO DE LICITAÇÃO. TOMADA DE PREÇO Nº 004/2022.
Pernambuco Município de Licitação - CPL, na sede da Prefeitura Municipal, situada à Praça Central, Centro, Feira Nova do Maranhão - MA, torna público aos interessados que realizará licitação na modalidade TOMADA DE PREÇOS de Nº. 004/2022, do tipo MENOR PREÇO GLOBAL, sob a forma de execução indireta, no regime de empreitada por PREÇO UNITÁRIO, às 08h30min (oito horas e trinta minutos) do dia 04 de outubro de 2022, objetivando CONTRATAÇÃO DE EMPRESA DE ENGENHARIA PARA A CONSTRUÇÃO DE INFRAESTRUTURA PARA INSTALAÇÃO DE FEIRA LIVRE NO MUNICÍPIO DE FEIRA NOVA DO MARANHÃO, CONFORME TERMO DE CONVÊNIO Nº 910686/2021 - PROGRAMA AGROPECUÁRIA SUSTENTÁVEL, que será regida nos termos Lei Federal nº 8.666/93, e suas alterações. OBTENÇÃO DO EDITAL: O Edital e seus anexos estão à disposição dos interessados nos dias de expediente das 08h00min às 12h00min, na Comissão Permanente de Licitação - CPL, situada na sede da Prefeitura Municipal, à Praça Central, Centro, Feira Nova do Maranhão - MA, bem como no site da Prefeitura Municipal: <https://feiranovadomaranhao.ma.gov.br>, onde poderão ser consultados e obtidos gratuitamente. Informações adicionais no endereço acima ou e-mail: cpl.feiranovama@gmail.com.

Feira Nova do Maranhão - MA, 12 de setembro de 2022.
JACKSON MACEDO ROCHA
Presidente da CPL

LUIZA COUTINHO MACEDO
Prefeita
PREFEITURA MUNICIPAL DE GRAJÁU

EXTRATO DE TERMO ADITIVO

EXTRATO DE TERCEIRO TERMO ADITIVO
REF: PARTES: MUNICÍPIO DE GRAJÁU (MA), através de sua PREFEITURA MUNICIPAL e S. DE OLIVEIRA CHAVES ME CNPJ: 05.757.618/0001-14, - OBJETO: Prorrogação de prazo do Contrato nº 112/2021/PMG, que objetiva a contratação de empresa para conclusão dos serviços de construção de escolas na zona rural (lotes 01, 02 e 04), Padrão FNDE, no Município de Grajaú/MA. O prazo de vigência estende-se por mais 180 (cento e oitenta) dias devendo ser considerado a partir de 31 de agosto de 2022 até 27 de fevereiro de 2023 - DOTAÇÃO ORÇAMENTÁRIA: A dotação orçamentária do presente reajuste inalterada - CLÁUSULA TERCEIRA: Permanecem em vigor as demais cláusulas do contrato ora aditado não modificadas pelo presente instrumento. Grajaú-MA, 1º de agosto de 2022. PEDRO BARROS LIMA - Secretário Municipal de, pelo CONTRATANTE e SILVANO DE OLIVEIRA CHAVES, pela CONTRATADA. Signatários.

PREFEITURA MUNICIPAL DE IGARAPÉ DO MEIO

**AVISO DE LICITAÇÃO
PREGÃO ELETRÔNICO Nº 29/2022**

A Prefeitura Municipal de Igarapé do Meio - MA, por meio da Pregoeira Oficial, Portaria 026/2022, torna público aos interessados que fará licitação na modalidade Pregão, na forma Eletrônica, Modo de disputa: Aberto, do tipo menor preço por item, pelo sistema de registro de preços, autorizada pelo Processo nº 490/2022, processo cujo objeto é a eventual aquisição de instrumentos musicais para o Município de Igarapé do Meio - MA. A realização do certame está prevista para o dia 27 de setembro de 2022 às 09h00min - horário de Brasília. O recebimento das propostas, abertura e disputa de preços será exclusivamente por meio eletrônico, no endereço: www.licitaigarapedomeio.com.br. O edital completo estará à disposição dos interessados a partir da data da publicação no site: www.licitaigarapedomeio.com.br, com também, no Portal da Transparência Municipal. Esclarecimentos adicionais poderão ser obtidos através do e-mail: licitaigarapedomeio@gmail.com. Igarapé do Meio/MA.

PATRICIA DA SILVA CRUZ
PREFEITURA MUNICIPAL DE ITAPECURU-MIRIM

**AVISO DE HOMOLOGAÇÃO
PREGÃO ELETRÔNICO SRP Nº 35/2022/CPL**

PROCESSO ADMINISTRATIVO Nº 2022.06.30.0008
OBJETO: Registro de preços para futura e eventual contratação de empresa especializada em serviços de manutenção de prédios públicos da Secretaria Municipal de Saúde deste Município de Itapecuru Mirim / MA.

A Secretária Municipal de Saúde, na condição de Ordenadora de Despesas e no uso das atribuições que lhes são conferidas pelo Decreto Municipal nº 030/2022, resolve HOMOLOGAR o resultado da licitação, nos termos do art. 13, inciso VI do Decreto nº 10.024/2019 e do item 14.2 do edital, o objeto acima especificado a favor da (s) empresa (s):

- 1.B B COSTA NETO EIRELI, inscrita no CNPJ Nº 24.705.542/0001-28, vencedora dos lotes: 02, 05, 07, 08, 012, 013, no valor total de R\$ 605.600,00 (seiscentos e cinco mil e seiscentos reais).
2. CONSERPAV CONSTRUÇÕES SERVIÇOS E PAVIMENTAÇÃO EIRELI, inscrita no CNPJ Nº 10.895.537/0001-70, vencedora do lote: 09, no valor de R\$ 42.000,00 (quarenta e dois mil reais).
3. PROJEPPLAN SERVIÇOS EIRELI, inscrita no CNPJ Nº 30.052.887/0001-22, vencedora dos lotes: 010, 015, no valor de R\$ 96.738,26 (noventa e seis mil setecentos e trinta e oito reais e vinte e seis centavos).
4. TEMPSTAR CONSTRUÇÕES E SERVIÇOS LTDA, inscrita no CNPJ Nº 15.061.584/0001-82, vencedora dos lotes: 03, 04, no valor de R\$ 358.700,00 (trezentos e cinquenta e oito mil e setecentos reais).
5. VASCONCELOS CONSTRUÇÕES E SERVIÇOS LTDA, inscrita no CNPJ Nº 18.447.802/0001-00, vencedora dos lotes: 01, 06, no valor de R\$ 409.000,00 (quatrocentos e nove mil reais).

Itapecuru Mirim/MA, 13 de setembro de 2022.
ANALITA DE JESUS CASTRO FONSECA
Secretária Municipal de Saúde

EXTRATO DE DISPENSA DE LICITAÇÃO Nº 25/2022

TERMO DE RATIFICAÇÃO DA DISPENSA
Processo Administrativo nº: 157/2022
Interessado: Secretária Municipal de Saúde- SEMUS
Objeto: Locação de imóvel para funcionamento do Setor de Controle de Zoonoses.

RATIFICO a Dispensa de Licitação nº 025/2022, referente ao Processo Administrativo nº 157/2022 para aquisição do objeto abaixo descrito, com fundamento no art. 24, inciso X, da Lei 8.666/93, para a pessoa física, e após a certificação dos documentos de habilitação, conforme consta nos autos.

ITEM: 1
QUANTIDADE: 12 meses
VALOR TOTAL: R\$ 33.000,00 (trinta e três mil reais)
RATIFICADO PARA: CICERO RINALDO NOGUEIRA DA SILVA- inscrito no CPF: 388.674.004-87

Itapecuru Mirim/MA, 18 de maio de 2022.
ANALITA DE JESUS CASTRO FONSECA
Secretária Municipal de Saúde





do tipo "MENOR PREÇO", CRITÉRIO DE JULGAMENTO "POR ITEM" que reger-se-á pelas disposições da Lei Federal nº. 10.520, de 17 de julho de 2002, Decreto 10.024/19 e Decreto Nº 7.892, de 23 janeiro de 2013, pela Lei 8.666/93, de 21/06/93 e suas alterações e, ainda, pelo estabelecido no presente Edital e seus anexos. Data: **dia 29 de setembro de 2022 às 08h:00min no horário de Brasília**, na plataforma de compras do Governo Federal www.compranet.com.br. O Edital e seus anexos estão à disposição dos interessados na sala da Comissão Permanente de Licitação de 2ª a 6ª feira das 08h00min às 12h00min, a Rua Abel Ferraz, s/n - Piracambú, Cândido Mendes - MA, 65280-000, onde poderá ser consultado e/ou obtido gratuitamente em mídia removível (pendriver), adquirido de forma física (em papel) mediante ao recolhimento da importância de R\$ 30,00 (trinta reais) através de DAM (documento de arrecadação municipal), no Portal de Compras do Governo Federal: www.comprasgovernamentais.gov.br, no Portal do Município: <https://portal.candidomendes.ma.gov.br/>. SINC CONTRATA, Esclarecimentos adicionais deverão ser protocolados na Comissão Permanente de Licitação, no horário de expediente ou por e-mail, no endereço eletrônico: candidomendes.cpl@gmail.com. - Cândido Mendes - MA, 08 de setembro de 2022. Edmilson Cunha Filho. Secretária Municipal de Administração Indústria e Comércio do Município de Cândido Mendes.

PREFEITURA MUNICIPAL DE CHAPADINHA - MA

AVISO DE LICITAÇÃO. Pregão Presencial nº 010/2022-SRP. Processo nº 4757/2022-PMCH. Objeto: "Registro de Preços, do tipo menor preço, visando a eventual e futura prestação de serviços funerários, com fornecimento de uma mortuária, de interesse da Secretaria Municipal de Assistência Social". Abertura: 27/09/2022 às 08:30hs; Local: Sala de Reunião da Prefeitura Municipal de Chapadina, na Av. Presidente Vargas, nº 310 - CEP: 65.500-000, Chapadina/MA. Base Legal: conforme lei nº 8.666/93 de 21 de junho de 1993 e suas alterações posteriores, Decreto Federal 7.892/2013 regulamentada e lei nº 10.520 de 17 de julho de 2002 Lei Complementar nº. 123, de 14/12/2006 com alterações da Lei Complementar 147/2014. Informações e Consultas: Sala da Comissão Permanente de Licitação - CPL, localizado na Av. Presidente Vargas, nº 310, Centro - Chapadina-MA - CEP: 65.500-000; Telefone: 98-99167-3542 e Site do Portal da Transparência do Município de Chapadina: <http://transparencia.chapadina.ma.gov.br/acesoInformacao/licitacao/tce>. Chapadina/MA, 08 de Setembro de 2022. Luciano de Souza Gomes - Pregoeiro.

PREFEITURA MUNICIPAL DE COROATÁ - MA

AVISO DE LICITAÇÃO PREGÃO ELETRÔNICO Nº 022/2022. A Prefeitura Municipal de Coroatá/MA, através de seu pregoeiro, designado pela Portaria nº 001/2022, torna público para conhecimento dos interessados, que fará realizar, sob a égide da Lei nº 10.520/2002, Decreto Municipal nº 040/2020, Lei Complementar 123/2006, Lei nº 10.024/2019, Decreto Federal 3.555/2002, e da Lei nº 8.666/93 e suas alterações posteriores, licitação na modalidade PREGÃO na forma ELETRÔNICA do tipo MENOR PREÇO por ITEM, cujo objeto é **Contratação de empresa especializada em fornecimento de equipamento e aparelho médico hospitalar para atender a necessidade da Farmácia Básica e SAMU do município de Coroatá-MA.** A realização do certame está prevista para o dia **27 de setembro de 2022, às 08h00min** - horário de Brasília. Edital/Anexos estão à disposição dos interessados no horário das 08:00 às 12:00hs na Comissão Permanente de Licitação-CPL, para consulta gratuita, podendo ser obtidos através dos sites: <http://transparencia.coroata.ma.gov.br/acesoInformacao/licitacao/tce>; e www.portaldecompraspublicas.com.br, ou mediante pagamento de R\$ 50,00 (cinquenta reais), a ser recolhido através do Documento de Arrecadação Municipal-DAM, emitido pela Secretaria Municipal de Finanças, E-mail: cplcoroata@gmail.com, Tel.: 3641-1478, Coroatá/MA 12/09/2022, Valquíria de Sousa Costa Carneiro, Secretário Municipal de Saúde.

PREFEITURA MUNICIPAL DE DUQUE BACELAR - MA

AVISO DE LICITAÇÃO PREGÃO ELETRÔNICO Nº 0019/2022. PROC. ADMINISTRATIVO Nº 158.2022. O Pregoeiro da Prefeitura Municipal de Duque Bacelar, Estado do Maranhão, torna público, para conhecimento dos interessados que fará realizar, sob a

égide da Lei nº 10.520/02, Decreto nº 10.024/19, Decreto Municipal nº 010/2021 e subsidiariamente as disposições da Lei nº 8.666/93 e suas alterações posteriores, licitação na modalidade Pregão, em sua forma Eletrônica, do tipo menor preço, no regime de execução indireta, empreitada por preço global, disputado por Lote, para Contratação de Empresa para Prestar os Serviços de Reforma do Centro de Atendimento e diagnóstico Dona Isabel R. de Carvalho e Implantação de Sistema e Drenagem do Centro de Saúde, São José, no Município de Duque Bacelar/MA, que se realizará no dia 26 de Setembro de 2022, às 08:00 horas (horário de Brasília), através do uso de recursos da tecnologia da informação, site <https://licitar.digital/>, sendo presidida pelo Pregoeiro desta Prefeitura Municipal, na sala da Comissão Permanente de Licitação, situada Avenida Coronel Rosalino, s/n - Centro, Duque Bacelar - MA. O edital e seus anexos encontram-se disponíveis na página web da Licitar Digital - Endereço: <https://licitar.digital/>. Esclarecimentos adicionais no mesmo endereço eletrônico e/ou pelo telefone (98) 3472-0019. Duque Bacelar - MA, 13 de Setembro de 2022. Domingos Alves dos Reis Neto - Pregoeiro Municipal.

PREFEITURA MUNICIPAL DE FEIRA NOVA DO MARANHÃO

AVISO DE LICITAÇÃO. TOMADA DE PREÇO Nº 004/2022. O Município de Feira Nova do Maranhão - MA, por meio da Comissão Permanente de Licitação - CPL, na sede da Prefeitura Municipal, situada à Praça Central, Centro, Feira Nova do Maranhão - MA, torna público aos interessados que realizará licitação na modalidade TOMADA DE PREÇOS de Nº. 004/2022, do tipo MENOR PREÇO GLOBAL, sob a forma de execução indireta, no regime de empreitada por PREÇO UNITÁRIO, às **08hr30min (oito horas e trinta minutos) do dia 04 de outubro de 2022**, objetivando **CONTRATAÇÃO DE EMPRESA DE ENGENHARIA PARA A CONSTRUÇÃO DE INFRAESTRUTURA PARA INSTALAÇÃO DE FEIRA LIVRE NO MUNICÍPIO DE FEIRA NOVA DO MARANHÃO, CONFORME TERMO DE CONVÊNIO Nº 910686/2021 - PROGRAMA AGROPECUÁRIA SUSTENTÁVEL**, que será regida nos termos Lei Federal nº 8.666/93, e suas alterações. **OBJETIVO DO EDITAL:** O Edital e seus anexos estão à disposição dos interessados nos dias de expediente das 08h00min às 12h00min, na Comissão Permanente de Licitação - CPL, situada na sede da Prefeitura Municipal, à Praça Central, Centro, Feira Nova do Maranhão - MA, bem como no site da Prefeitura Municipal: <https://feiranovadomaranhao.ma.gov.br>, onde poderão ser consultados e obtidos gratuitamente. Informações adicionais no endereço acima ou e-mail: cpl.feiranovama@gmail.com. Feira Nova do Maranhão - MA, 12 de setembro de 2022. Jackson Macedo Rocha. Presidente da CPL.

PREFEITURA MUNICIPAL DE IMPERATRIZ - MA

AVISO DE LICITAÇÃO DESERTA CONCORRÊNCIA PÚBLICA Nº 007/2022 A Comissão Permanente de Licitação torna público aos interessados que em sessão realizada no dia 08 de setembro de 2022 às 09h (nove horas), na modalidade **CONCORRÊNCIA PÚBLICA Nº 007/2022**, tendo como **OBJETO: CONTRATAÇÃO DE EMPRESA PARA A CONCLUSÃO DA CONSTRUÇÃO DE UM CAMPO DE FUTEBOL NO BAIRRO RESIDENCIAL SEBASTIÃO REGIS NO MUNICÍPIO DE IMPERATRIZ - MA, CONFORME PLANO DE TRABALHO ORIUNDO DO CONVÊNIO Nº 853025/2017 - SICONV JUNTO AO MINISTÉRIO DO ESPORTE**, verificou-se o **NÃO COMPARECIMENTO** de qualquer interessado ao referido certame. Destarte, é declarado o feito **DESERTO pela SEGUNDA VEZ**. A CPL decide enviar o processo à Secretaria de origem para as providências que julgar necessárias. Fazendo apenas a ressalva que se torna dispensável a licitação nos termos do art. 24, inc. V, da Lei nº 8.666/93: "*quando não acudirem interessados à licitação anterior e esta, justificadamente, não puder ser repetida sem prejuízo para a Administração, mantidas, neste caso, todas as condições preestabelecidas*". **Francisco Sena Leal - Presidente CPL.**

Código identificador: d8d7c5bfe493875d7ea4f91d800a3fc9

PORTARIA Nº 240/2022

PORTARIA Nº. 240/2022 DE 13 DE SETEMBRO DE 2022.

DISPOE SOBRE EXONERAÇÃO DE SERVIDOR PÚBLICO MUNICIPAL E DÁ OUTRAS PROVIDÊNCIAS.

LEOAREN TULIO DE SOUSA CUNHA, Prefeito Municipal de Estreito-MA, no uso de suas atribuições constitucionais e legais que lhe confere os artigos 66, VI e 90, II, b da Lei Orgânica do Município,

RESOLVE:

Art. -1º - **EXONERAR, a pedido o senhor, ROBERTO ARAUJO DE OLIVEIRA**, portador do CPF nº 839.006.083-34, Do cargo em comissão de Procurador Geral do Município de Estreito - MA.

Art. 2º - Revoguem-se todas as disposições em contrário, especialmente a portaria nº 540/2021 de 04 de novembro de 2021, conforme art. 128, I, do Estatuto dos Servidores Públicos Municipais.

Art. 3º - Ao setor de Departamento de Pessoal que tome as providências necessárias para cumprimento do presente ato.

Art. 4º - Esta Portaria entrará em vigor na data de sua publicação no mural da Prefeitura Municipal de Estreito, Estado do Maranhão, nos termos do art. 87 da Lei orgânica do município e/ou no Diário Oficial do Estado do Maranhão, revogando-se as disposições em contrário.

GABINETE DO PREFEITO MUNICIPAL DE ESTREITO-MA, AOS TREZE (13) DIAS DO MÊS DE SETEMBRO DE DOIS MIL E VINTE E DOIS (2022).

LEOAREN TULIO DE SOUSA CUNHA
Prefeito Municipal

Publicado por: **THYAGO PAZ DA SILVA**
Código identificador: ef1b7413bafef103f7b315d228edd3d3

PREFEITURA MUNICIPAL DE FEIRA NOVA DO MARANHÃO

AVISO DE LICITAÇÃO. TOMADA DE PREÇO Nº 004/2022

AVISO DE LICITAÇÃO. TOMADA DE PREÇO Nº 004/2022

AVISO DE LICITAÇÃO. TOMADA DE PREÇO Nº 004/2022. O Município de Feira Nova do Maranhão - MA, por meio da Comissão Permanente de Licitação - CPL, na sede da Prefeitura Municipal, situada à Praça Central, Centro, Feira Nova do Maranhão - MA, torna público aos interessados que realizará licitação na modalidade TOMADA DE PREÇOS de Nº. 004/2022, do tipo MENOR PREÇO GLOBAL, sob a forma de execução indireta, no regime de empreitada por PREÇO UNITÁRIO, às **08hr30min (oito horas e trinta minutos) do dia 04 de outubro de 2022**, objetivando **CONTRATAÇÃO DE EMPRESA DE ENGENHARIA PARA A CONSTRUÇÃO DE INFRAESTRUTURA PARA INSTALAÇÃO DE FEIRA LIVRE NO MUNICÍPIO DE FEIRA NOVA DO MARANHÃO, CONFORME TERMO DE CONVÊNIO Nº 910686/2021 - PROGRAMA AGROPECUÁRIA SUSTENTÁVEL**, que será regida nos termos Lei Federal nº 8.666/93, e suas alterações. **OBTENÇÃO DO EDITAL:** O Edital e seus anexos estão à disposição dos interessados nos dias de expediente das

08h00min às 12h00min, na Comissão Permanente de Licitação - CPL, situada na sede da Prefeitura Municipal, à Praça Central, Centro, Feira Nova do Maranhão - MA, bem como no site da Prefeitura Municipal: <https://feiranovadomaranhao.ma.gov.br>, onde poderão ser consultados e obtidos gratuitamente. Informações adicionais no endereço acima ou e-mail: cpl.feiranovama@gmail.com. Feira Nova do Maranhão - MA, 12 de setembro de 2022. Jackson Macedo Rocha. Presidente da CPL.

Publicado por: **JACKSON MACEDO ROCHA**
Código identificador: c6ff708c8941cbac0107edd40e75eb2

PREFEITURA MUNICIPAL DE FORTALEZA DOS NOGUEIRAS

ATA DE REGISTRO DE PREÇO Nº 063/2022.PREGÃO ELETRÔNICO Nº 019/2022- SRP

**PREGÃO ELETRÔNICO Nº 019/2022- SRP
PROCESSO ADMINISTRATIVO Nº 00.055/2022
ATA DE REGISTRO DE PREÇO Nº 063/2022.**

Aos treze dias do mês de setembro do ano de dois mil e vinte e dois, autorizado pelo processo de **PREGÃO ELETRÔNICO Nº 019/2022- REGISTRO DE PREÇOS** foi expedida a presente ATA DE REGISTRO DE PREÇOS, de acordo com o disposto no artigo 15 da Lei Federal nº. 8.666/93 e suas alterações, na Lei Federal nº. 10.520 de 17/07/2002, no Decreto Federal nº. 7892/2013 e no Decreto Municipal nº 100/2017 que, conjuntamente com as condições adiante estipuladas, regem o relacionamento obrigacional entre a Administração Municipal e a Licitante Vencedora.

OBJETO: Contratação de empresas de agências de viagens com serviços de emissão, remarcação, e cancelamento de bilhetes de passagens terrestres para atender as necessidades do município de Fortaleza dos Nogueiras - MA.

I - Consideram-se registrados os preços do Gerenciador da Ata: Comissão Permanente de Licitação - CPL, com sede na sede da Prefeitura situada à Rua Ovídia Nogueira, nº 22 - Girassol - Fortaleza dos Nogueiras/MA, a saber:

VALIDADE DA ATA: 12 (doze) meses a contar da data da assinatura.

Integram esta Ata, o respectivo instrumento convocatório e seus anexos, bem como as propostas das empresas vencedoras do certame.

Esta Ata de Registro de Preços e as futuras contratações obedecerão ao disposto no Decreto Federal nº. 7892/2013 e no Decreto Municipal nº 100/2017 que regulamenta o Sistema de Registro de Preços previsto no art. 15 da Lei nº 8.666, de 21 de junho de 1993, no âmbito municipal.

DOS PREÇOS, ESPECIFICAÇÕES, QUANTIDADES E FORNECEDORES.

O preço registrado, as especificações do objeto, a quantidade e as demais condições ofertadas na (s) proposta(s) são as que seguem abaixo:

1º FORNECEDOR REGISTRADO

FORNECEDOR: M. K. TRANSPORTES LTDA, inscrita no CNPJ nº **15.436.809/0001-38**, localizada na Rua José Joci Barbosa, nº 4000, Potosí, CEP 65.800-000, Balsas/MA.

| ITEM | DESTINOS | QTD | MÉDIA | V. TOTAL | COTA |
|-------------|--|-----|------------|----------------|--------------------------------|
| 3 | Balsas - MA/Imperatriz - MA. | 400 | R\$ 141,00 | R\$ 56.400,00 | (EXCLUSIVA ME, EPP, MEI) |
| 11 | São Luis - MA/Balsas - MA. (Letto) | 87 | R\$ 296,00 | R\$ 25.752,00 | COTA RESERVADA ME, EPP, MEI |
| 20 | Balsas - MA/Teresina - PI. (Executivo) | 350 | R\$ 166,00 | R\$ 58.100,00 | (EXCLUSIVA ME, EPP, MEI) |
| 23 | Teresina - PI/Balsas -MA.(Executivo) | 400 | R\$ 170,00 | R\$ 68.000,00 | (EXCLUSIVA ME, EPP, MEI) |
| VALOR TOTAL | | | | R\$ 208.252,00 | |

2º DADOS DO FORNECEDOR CLASSIFICADO SÃO OS QUE

